



CATÁLOGO GENERAL

2019

simon



simon

Con más de 100 años de experiencia, SIMON conmemora 17 años en México.



Una nueva era para el mundo de los mecanismos eléctricos.

Infinitas posibilidades que ofrecer.

Posibilidades que nacen con un solo objetivo: que nunca dejes de sentir.

simon



EXPERIENCIA

UNA SÓLIDA EXPERIENCIA PARA
TU SATISFACCIÓN:

Un grupo industrial con un espíritu joven y con la tenacidad de más de 4 generaciones en la fabricación de productos del ramo eléctrico.

CONFIANZA

LA CONFIANZA EN UN GRAN GRUPO EMPRESARIAL:

Formado por más de 20 empresas presentes en más de 50 países, para darte la tranquilidad de una atención mucho más cercana.



SOLUCIONES

SOLUCIONES COMPLETAS PARA TUS NECESIDADES:

Encontrarás soluciones a tus demandas porque somos especialistas en múltiples sectores relacionados con:

Material eléctrico, domótica y conexiones para voz y datos, canalizaciones y electrónica.



IN
DI
CE

GENERAL

Nature|82
Simon



| 10

Simon|82



| 24

Simon|27
Play



| 50

Simon|26



| 82

Simon|25
Plus



| 103

Connect



| 120

ATRIBUTOS

de producto



REGULACIÓN DE LUZ

Regula la intensidad de luz mediante un dimmer.



SEGURIDAD

Nuestros productos son fabricados con materiales plásticos libres de halógenos, evitando propagar la flama al autoextinguirla.



FUNDAS INTERCAMBIABLES

La serie de Simon 27PLAY permite intercambiar fundas y teclas, facilita una perfecta combinación.



FÁCIL INSTALACIÓN

Ventaja de instalación en superficies Irregulares. El montaje de los mecanismos es fácil, se efectúa por la parte frontal a presión por simple introducción.



SISTEMA DE PROTECCIÓN

Exclusivo sistema de seguridad en todas sus tomas de corriente.



CALIDAD

Utilizamos policarbonato técnico precoloreado en todos nuestros componentes plásticos haciéndolos más resistentes y duraderos. Cuentan con retardantes UV que evitan el deterioro del color con la exposición de luz.

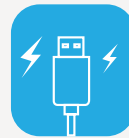

CARGADOR USB

Tomacorriente USB, para dispositivos móviles, celulares y tablets, entre otros.

Nature | 82 Simon

EL REENCUENTRO CON LA BELLEZA EN ESTADO PURO

Simon Nature82 encuentra en la naturaleza la fuente de inspiración para descubrir una gran variedad de soluciones que añaden valor a todo tipo de estancias.

A través de sus materiales y acabados naturales, sus líneas orgánicas y elegantes, sus colores puros, y con la incorporación de nuevas funciones, la colección es capaz de transformar un rincón en un espacio completamente innovador, que sorprende por su estética y su funcionalidad.



ACA BA DOS

Acabados cristal, madera y metal.
Tres elementos que, pese a poseer distintas y
marcadas personalidades, comparten mucho más
de lo que parece.

Su estrecha conexión con la naturaleza,
destacada por la nobleza y autenticidad de sus
materiales, consigue transmitir una gran pureza y
simplicidad en cada una de sus 17
combinaciones.



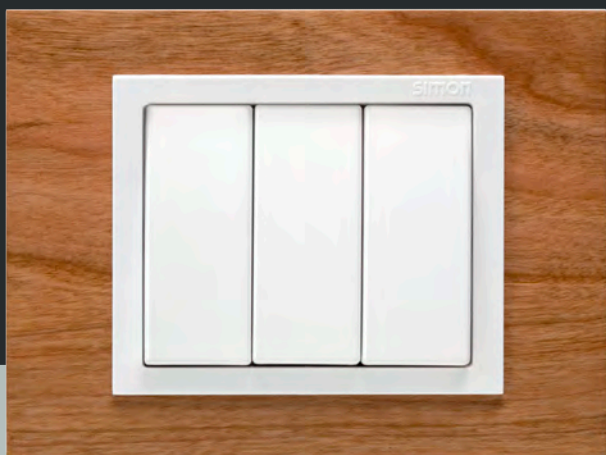
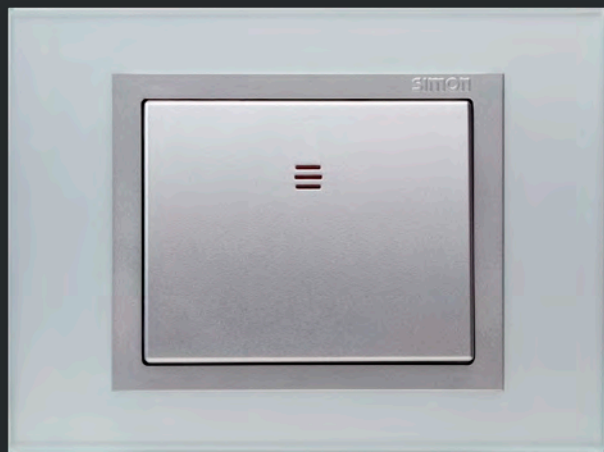

1. Acabado placa cristal plata, marco aluminio.
2. Acabado placa madera nogal, marco blanco.
3. Acabado placa metal acero inoxidable mate, marco grafito.

ACABADO

CRIS TAL

El acabado cristal está especialmente pensado para complementar espacios que necesiten de luz y brillo.

Detalles que acentúan la elegancia y la modernidad de aquellos proyectos innovadores, aportando un toque de color y contraste.





1



4



2



5



3



6

1. *Cristal: blanco.*
2. *Cristal: mandarina.*
3. *Cristal: azul.*
4. *Cristal: gris.*
5. *Cristal: negro.*
6. *Cristal: plata.*

ACABADO

MA

DE

RA

El acabado madera proporciona un toque de calidez a aquellos ambientes que combinan materiales más fríos. Sus distintas variaciones como el cerezo o el wengué aportan la belleza de los elementos naturales.

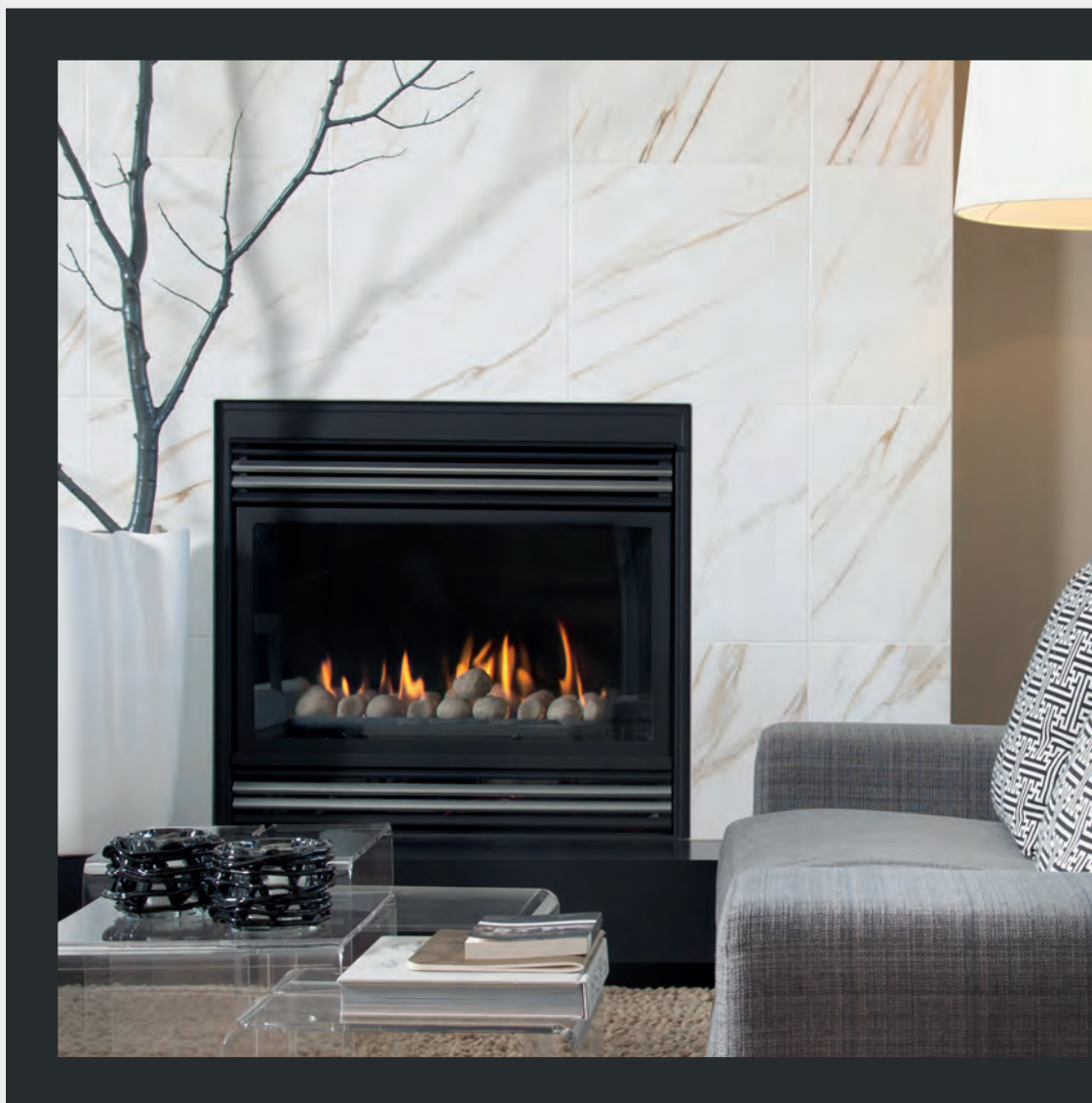

- 1. Madera: maple.
- 2. Madera: wengué.
- 3. Madera: cerezo.
- 4. Madera: nogal.

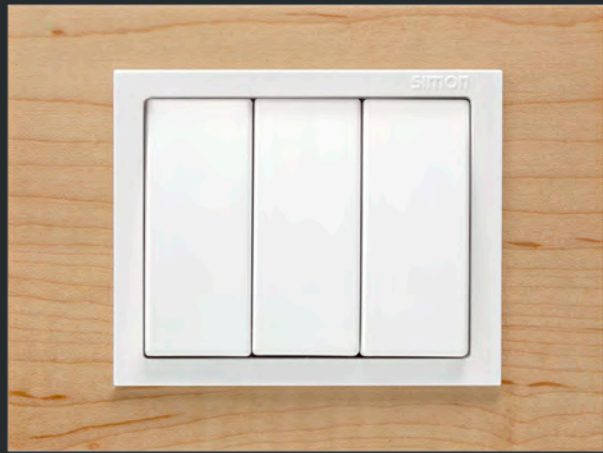

1



2



3



4



ACABADO

ME TAL

El acabado metal es moderno y original debido a sus distintos tonos en acero inoxidable: mate y negro. Elementos que consiguen combinar innovación y estética, y aportan un toque de sensualidad y funcionalidad a los interiores más vanguardistas.





1



2



3



- 1. Acero: *inox mate.*
- 2. Acero: *negro.*
- 3. Acero: *inox mate.*

Placas

PLACAS NATURE (INCLUYEN CHASIS METÁLICO)

CRISTAL



REFERENCIA	DESCRIPCIÓN
8201637-030	Placa cristal blanco y marco blanco 3 módulos
8201657-030	Placa cristal blanco y marco blanco 5 módulos
8201687-030	Placa cristal blanco y marco blanco 8 módulos



REFERENCIA	DESCRIPCIÓN
8201637-065	Placa cristal mandarina y marco blanco 3 módulos
8201657-065	Placa cristal mandarina y marco blanco 5 módulos
8201687-065	Placa cristal mandarina y marco blanco 8 módulos



REFERENCIA	DESCRIPCIÓN
8201637-093	Placa cristal azul y marco blanco 3 módulos
8201657-093	Placa cristal azul y marco blanco 5 módulos
8201687-093	Placa cristal azul y marco blanco 8 módulos



REFERENCIA	DESCRIPCIÓN
8201937-062	Placa cristal plata y marco aluminio 3 módulos
8201957-062	Placa cristal plata y marco aluminio 5 módulos
8201987-062	Placa cristal plata y marco aluminio 8 módulos



REFERENCIA	DESCRIPCIÓN
8201837-035	Placa cristal gris y marco grafito 3 módulos
8201857-035	Placa cristal gris y marco grafito 5 módulos
8201887-035	Placa cristal gris y marco grafito 8 módulos



REFERENCIA	DESCRIPCIÓN
8201837-092	Placa cristal negro y marco grafito 3 módulos
8201857-092	Placa cristal negro y marco grafito 5 módulos
8201887-092	Placa cristal negro y marco grafito 8 módulos

Placas

MADERA



REFERENCIA	DESCRIPCIÓN
8201637-043	Placa madera maple y marco blanco 3 módulos
8201657-043	Placa madera maple y marco blanco 5 módulos
8201687-043	Placa madera maple y marco blanco 8 módulos



REFERENCIA	DESCRIPCIÓN
8201637-061	Placa madera cerezo y marco blanco 3 módulos
8201657-061	Placa madera cerezo y marco blanco 5 módulos
8201687-061	Placa madera cerezo y marco blanco 8 módulos



REFERENCIA	DESCRIPCIÓN
8201737-044	Placa madera nogal y marco cava 3 módulos
8201757-044	Placa madera nogal y marco cava 5 módulos
8201787-044	Placa madera nogal y marco cava 8 módulos



REFERENCIA	DESCRIPCIÓN
8201737-061	Placa madera cerezo y marco cava 3 módulos
8201757-061	Placa madera cerezo y marco cava 5 módulos
8201787-061	Placa madera cerezo y marco cava 8 módulos



REFERENCIA	DESCRIPCIÓN
8201937-043	Placa madera maple y marco aluminio 3 módulos
8201957-043	Placa madera maple y marco aluminio 5 módulos
8201987-043	Placa madera maple y marco aluminio 8 módulos



REFERENCIA	DESCRIPCIÓN
8201937-046	Placa madera wengué y marco aluminio 3 módulos
8201957-046	Placa madera wengué y marco aluminio 5 módulos
8201987-046	Placa madera wengué y marco aluminio 8 módulos



REFERENCIA	DESCRIPCIÓN
8201837-044	Placa madera nogal y marco grafito 3 módulos
8201857-044	Placa madera nogal y marco grafito 5 módulos
8201887-044	Placa madera nogal y marco grafito 8 módulos

Placas

METAL



REFERENCIA	DESCRIPCIÓN
8201837-034	Placa acero inoxidable mate y marco grafito 3 módulos
8201857-034	Placa acero inoxidable mate y marco grafito 5 módulos
8201887-034	Placa acero inoxidable mate y marco grafito 8 módulos



REFERENCIA	DESCRIPCIÓN
8201937-034	Placa acero inoxidable mate y marco aluminio 3 módulos
8201957-034	Placa acero inoxidable mate y marco aluminio 5 módulos
8201987-034	Placa acero inoxidable mate y marco aluminio 8 módulos







REFERENCIA	DESCRIPCIÓN
8201937-038	Placa acero inoxidable negro y marco aluminio 3 módulos
8201957-038	Placa acero inoxidable negro y marco aluminio 5 módulos
8201987-038	Placa acero inoxidable negro y marco aluminio 8 módulos



REFERENCIA	DESCRIPCIÓN
8201837-038	Placa acero inoxidable negro y marco grafito 3 módulos
8201857-038	Placa acero inoxidable negro y marco grafito 5 módulos
8201887-038	Placa acero inoxidable negro y marco grafito 8 módulos

Ejemplo de Configuración

Pieza	Cant.	Referencia	Descripción
	1	8201637-093	Placa cristal azul con marco blanco 3 mód.
	3	75111-69	Interruptor de 2 vías
	3	82011-60	Teclas de 1 mód. color blanco con visor y soportes



LA EVOLUCIÓN SIGUE SU CURSO

Como todo elemento natural, la colección se adapta continuamente a las condiciones y exigencias del entorno para seguir mejorando y responder, así, ante los nuevos retos que se plantean.

De esta vocación evolutiva afloran toda una serie de nuevas funciones que actualizan la colección para situarla en lo más alto de su especie.

Simon | 82

Líneas puras y un perfil ergonómico y elegante que dibujan la esencia de un concepto de diseño:
Serie Simon 82 **EQUILIBRIO Y SOLUCIONES**
adaptados a las más novedosas tendencias.



Un
DETALLE,
hace
LA DIFERENCIA

GAMA
ALU
MI
NIO

Una combinación fina y sobria de
textura metálica y natural.





1. *Metal Noble: aluminio.*
2. *Madera: wengué.*

GAMA

CA VA

Un toque de elegancia para
acompañar tu espacio.

Marcos con acabados en metal noble y
madera





1



2

1. *Metal Noble: cava.*
2. *Madera: cerezo.*

GAMA
GRA
FI
TO

Acabados únicos que combinan con
tu personalidad.





1



2



3



- 1. *Metal Noble*: aluminio.
- 2. *Madera*: cerezo.
- 2. *Metal Noble*: granate.

GAMA
MAR
FIL

Excelentes combinaciones que se adaptan a cualquier ambiente.





1



2



3



1. Madera: cerezo.
2. Metal Noble: cava.
3. Color: Tarraco.

GAMA BLANCO CO

Clásico con un toque de color, son los marcos de la gama blanca.





1. Color: aluminio.
2. Monocolor: blanco.
3. Color: rojo translúcido.



Placas

PLACAS 82 (INCLUYEN CHASIS METÁLICO)

ALUMINIO



REFERENCIA	DESCRIPCIÓN
82939-33	Placa metal aluminio y marco aluminio 3 módulos
82949-33	Placa metal aluminio y marco aluminio 4 módulos
82954-33	Placa metal aluminio y marco aluminio 5 módulos
82984-33	Placa metal aluminio y marco aluminio 8 módulos
82851-33	Placa metal aluminio y marco aluminio 16 módulos
82852-33	Placa metal aluminio y marco aluminio 24 módulos



REFERENCIA	DESCRIPCIÓN
82939-46	Placa madera wengué y marco aluminio 3 módulos
82949-46	Placa madera wengué y marco aluminio 4 módulos

CAVA



REFERENCIA	DESCRIPCIÓN
82939-34	Placa metal cava y marco cava 3 módulos
82949-34	Placa metal cava y marco cava 4 módulos
82954-34	Placa metal cava y marco cava 5 módulos
82984-34	Placa metal cava y marco cava 8 módulos
82851-34	Placa metal cava y marco cava 16 módulos
82852-34	Placa metal cava y marco cava 24 módulos



REFERENCIA	DESCRIPCIÓN
82939-61	Placa madera cerezo y marco cava 3 módulos
82949-61	Placa madera cerezo y marco cava 4 módulos

GRAFITO



REFERENCIA	DESCRIPCIÓN
82839-67	Placa metal acero y marco grafito 3 módulos
82849-67	Placa metal acero y marco grafito 4 módulos
82854-67	Placa metal acero y marco grafito 5 módulos
82884-67	Placa metal acero y marco grafito 8 módulos



REFERENCIA	DESCRIPCIÓN
82839-33	Placa metal aluminio y marco grafito 3 módulos
82849-33	Placa metal aluminio y marco grafito 4 módulos
82854-33	Placa metal aluminio y marco grafito 5 módulos
82884-33	Placa metal aluminio y marco grafito 8 módulos

GRAFITO



REFERENCIA	DESCRIPCIÓN
82839-34	Placa metal cava y marco grafito 3 módulos
82849-34	Placa metal cava y marco grafito 4 módulos
82854-34	Placa metal cava y marco grafito 5 módulos
82884-34	Placa metal cava y marco grafito 8 módulos



REFERENCIA	DESCRIPCIÓN
82839-36	Placa metal cobre y marco grafito 3 módulos
82849-36	Placa metal cobre y marco grafito 4 módulos
82854-36	Placa metal cobre y marco grafito 5 módulos
82884-36	Placa metal cobre y marco grafito 8 módulos



REFERENCIA	DESCRIPCIÓN
82839-37	Placa metal granate y marco grafito 3 módulos
82849-37	Placa metal granate y marco grafito 4 módulos



REFERENCIA	DESCRIPCIÓN
82839-66	Placa metal oro y marco grafito 3 módulos
82849-66	Placa metal oro y marco grafito 4 módulos
82855-66	Placa metal oro y marco grafito 5 módulos
82885-66	Placa metal oro y marco grafito 8 módulos



REFERENCIA	DESCRIPCIÓN
82839-69	Placa madera pino y marco grafito 3 módulos
82849-69	Placa madera pino y marco grafito 4 módulos



REFERENCIA	DESCRIPCIÓN
82839-61	Placa madera cerezo y marco grafito 3 módulos
82849-61	Placa madera cerezo y marco grafito 4 módulos
82855-61	Placa madera cerezo y marco grafito 5 módulos
82885-61	Placa madera cerezo y marco grafito 8 módulos



REFERENCIA	DESCRIPCIÓN
82839-46	Placa madera wengué y marco grafito 3 módulos
82849-46	Placa madera wengué y marco grafito 4 módulos





REFERENCIA	DESCRIPCIÓN
82839-38	Placa grafito y marco grafito 3 módulos
82849-38	Placa grafito y marco grafito 4 módulos
82889-38	Placa grafito y marco grafito 8 módulos
82851-38	Placa grafito y marco grafito 16 módulos
82852-38	Placa grafito y marco grafito 24 módulos

Placas

MARFIL

	REFERENCIA	DESCRIPCIÓN
	82739-31	Placa marfil y marco marfil 3 módulos
	82749-31	Placa marfil y marco marfil 4 módulos
	82750-61	Placa marfil y marco marfil 5 módulos
	82780-61	Placa marfil y marco marfil 8 módulos

	REFERENCIA	DESCRIPCIÓN
	82739-34	Placa cava y marco marfil 3 módulos
	82749-34	Placa cava y marco marfil 4 módulos
	82754-34	Placa cava y marco marfil 5 módulos
	82784-34	Placa cava y marco marfil 8 módulos

	REFERENCIA	DESCRIPCIÓN
	82739-35	Placa tarraco y marco marfil 3 módulos
	82749-35	Placa tarraco y marco marfil 4 módulos
	82752-35	Placa tarraco y marco marfil 5 módulos
	82782-35	Placa tarraco y marco marfil 8 módulos

	REFERENCIA	DESCRIPCIÓN
	82739-66	Placa metal oro y marco marfil 3 módulos
	82749-66	Placa metal oro y marco marfil 4 módulos

	REFERENCIA	DESCRIPCIÓN
	82739-37	Placa metal granate y marco marfil 3 módulos
	82749-37	Placa metal granate y marco marfil 4 módulos

	REFERENCIA	DESCRIPCIÓN
	82739-61	Placa madera cerezo y marco marfil 3 módulos
	82749-61	Placa madera cerezo y marco marfil 4 módulos

	REFERENCIA	DESCRIPCIÓN
	82739-69	Placa madera pino y marco marfil 3 módulos
	82749-69	Placa madera pino y marco marfil 4 módulos

	REFERENCIA	DESCRIPCIÓN
	82739-46	Placa madera wengué y marco marfil 3 módulos
	82749-46	Placa madera wengué y marco marfil 4 módulos

BLANCA



REFERENCIA	DESCRIPCIÓN
82639-30	Placa color blanco y marco blanco 3 módulos
82649-30	Placa color blanco y marco blanco 4 módulos
82650-30	Placa color blanco y marco blanco 5 módulos
82680-30	Placa color blanco y marco blanco 8 módulos
82851-30	Placa color blanco y marco blanco 16 módulos
82852-30	Placa color blanco y marco blanco 24 módulos



REFERENCIA	DESCRIPCIÓN
82639-37	Placa rojo translúcido y marco blanco 3 módulos
82649-37	Placa rojo translúcido y marco blanco 4 módulos



REFERENCIA	DESCRIPCIÓN
82639-64	Placa azul translúcido y marco blanco 3 módulos
82649-64	Placa azul translúcido y marco blanco 4 módulos



REFERENCIA	DESCRIPCIÓN
82639-65	Placa verde translúcido y marco blanco 3 módulos
82649-65	Placa verde translúcido y marco blanco 4 módulos



REFERENCIA	DESCRIPCIÓN
82639-62	Placa color amarillo y blanco 3 módulos
82649-62	Placa color amarillo y blanco 4 módulos



REFERENCIA	DESCRIPCIÓN
82639-33	Placa aluminio y marco blanco 3 módulos
82649-33	Placa aluminio y marco blanco 4 módulos



ACABADO ▶

60/50/40
Blanco61/51/41
Marfil68/58/48
Grafito63/53/43
Aluminio64/54/44
Cava



MECANISMOS DE MANDO

MECANISMOS BÁSICOS

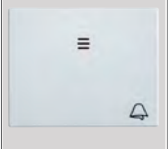
TECLAS CON VISOR

+TECLA ▶		REFERENCIA 82011 -60 -61 -68 -63 -64
+TECLA ▶		82011 -50 -51 -58 -53 -54 Tecla 2 módulos con visor
+TECLA ▶		82011 -40 -41 -48 -43 -44 Tecla 3 módulos con visor
+TECLA ▶		82015 -40 -41 -48 -43 -44 Tecla 3 módulos con visor y logo campana

TECLAS SIN VISOR

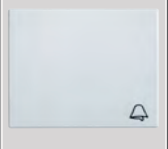
+TECLA ▶		REFERENCIA 82010 -60 -61 -68 -63 -64 Tecla 1 módulo sin visor
+TECLA ▶		82010 -50 -51 -58 -53 -54 Tecla 2 módulos sin visor
+TECLA ▶		82010 -40 -41 -48 -43 -44 Tecla 3 módulos sin visor
+TECLA ▶		82017 -40 -41 -48 -43 -44 Tecla 3 módulos sin visor y logo campana



REFERENCIA	DESCRIPCIÓN	INTENSIDAD MAX	ALIMENTACIÓN
75111-69	Interruptor 2 vías sin tecla	16A	127V~ / 220V~
75211-69	Interruptor 3 vías sin tecla	16A	127V~ / 220V~
75253-69	Interruptor 4 vías sin tecla	16A	127V~ / 220V~
75150-69	Pulsador campana sin tecla	15A	127V~ / 220V~

MECANISMOS BIPOLARES

	82032 -50 -51 -58 -53 -54 Tecla 2 módulos bipolar con visor
---	---

+INTERRUPTOR ▶		REFERENCIA 75134-69	DESCRIPCIÓN Interruptor bipolar sin tecla	INTENSIDAD MAX 16A	ALIMENTACIÓN 127V~ / 220V~
----------------	---	-------------------------------	--	-----------------------	-------------------------------

ACCESORIOS

	REFERENCIA 75802-31	DESCRIPCIÓN Conjunto luminoso LED para interruptores	ALIMENTACIÓN 127V~ / 220V~
---	-------------------------------	---	-------------------------------

Halógenas
127-220V~

 Halógenas trafo
electromagnético

 Halógenas trafo
electrónico

LED



Bajo consumo



Ángulo



Alcance



Temporización



Intensidad



CONTROL Y REGULACIÓN DE LUZ

ACABADO ►

 60/50/40
Blanco

 61/51/41
Marfil

 68/58/48
Grafito

 63/53/43
Aluminio

 64/54/44
Cava

REGULADORES

REFERENCIA	DESCRIPCIÓN	ALIMENTACIÓN	INTENSIDAD MAX.	POTENCIA Y TIPO DE CARGA
82313 -60 -61 -68 -63 -64	Dimmer 1 módulo.	127V~	15A	40-300W
8200313 -060 -061 -068 -063 -064	Dimmer 1 módulo, compatible con LED	220V~	2.1A	40-180W 9-100 W

REFERENCIA	DESCRIPCIÓN	ALIMENTACIÓN	POTENCIA Y TIPO DE CARGA
2721316-039	Dimmer electrónico 2 módulos. Entrada auxiliar para regulación a través de pulsadores convencionales (máximo 5). Se requiere 75150-69 y 82011-XX.	127V~ / 220V~	20-200 VA

REFERENCIA	DESCRIPCIÓN
82314 -50 -51 -58 -53 -54	Tapa 2 módulos para dimmer

REFERENCIA	DESCRIPCIÓN	ALIMENTACIÓN	POTENCIA Y TIPO DE CARGA
82313-59	Dimmer pulsante 2 módulos	127V~	20-400VA

MECANISMOS ESPECIALES

TARJETEOS

REFERENCIA	DESCRIPCIÓN	INTENSIDAD MAX	ALIMENTACIÓN
82078 -40 -41 -48 -43 -44	Tapa para interruptor de tarjeta 3 módulos		
82307-69	Interruptor-conmutador para tarjeta 1 microrruptor	6A	127V~

ROTATIVOS

REFERENCIA	DESCRIPCIÓN	INTENSIDAD MAX	ALIMENTACIÓN
82079 -50 -51 -58 -53 -54	Tapa y perilla para conmutador rotativo 2 módulos		
82233-69	Interruptor - conmutador rotativo 4 posiciones	16A	127V~

Tomas de corriente

ACABADO ▶

60/40/040
Blanco

61/41/041
Marfil









68/48/048
Grafito

63/43
Aluminio

64/44
Cava

59
Naranja

TOMAS DE CORRIENTE

REFERENCIA	DESCRIPCIÓN	INTENSIDAD MAX	ALIMENTACIÓN	
 82422 -60 -61 -68 -63 -64	Toma de corriente 2P+T Incorpora Sistema de Seguridad 1 módulo	16A	127V~ / 220V~	
 8200439 -060 -061 -068 -063 -064	Toma de corriente euroamericana 2P+T 1 módulo	16A	127V~ / 220V~	
 82424 -40 -41 -48 -43 -44	Toma de corriente dúplex 2P+T Incorpora sistema de seguridad 3 módulos	16A	127V~ / 220V~	
 8200440 -040 -041 -048 -043 -044	Toma de corriente Euroamericano dúplex 2P+T	16A	127V~ / 220V~	
 82426 -59	Toma de corriente dúplex 2P+T Tierra aislada 3 módulos	16A	127V~ / 220V~	
 82425 -40 -41 -48	Toma de corriente dúplex GFCI 3 módulos	15A	127V~	
 8200454 -040 -041 -048	Toma de corriente 2P+T con 2 cargadores USB 3 módulos	5 Vdc	15A 1A izq. 2.1A derecha	127V~
 8201097 -060 -061 -068 -063 -064	Cargador USB 1 módulo	5 Vdc	2.1A	127V~ / 230V~

ACABADO ▶

60/060/050
Blanco

61/061/051
Marfil

68/068/058
Grafito

63/063/053
Aluminio

64/064/054
Cava

MECANISMOS PARA VOZ Y DATOS

TOMA TV COAXIAL

REFERENCIA	DESCRIPCIÓN
 82476 -60 -61 -68 -63 -64	Toma T.V. coaxial 1 módulo

TOMAS TELEFÓNICAS

REFERENCIA	DESCRIPCIÓN
 82481 -60 -61 -68 -63 -64	Toma telefónica RJ-11/12 1 módulo

TOMAS DE VOZ Y DATOS

REFERENCIA	DESCRIPCIÓN				
 82593 -60 -61 -68 -63 -64 Tapa RJ-45 AVAYA 1 módulo	<table border="1"> <thead> <tr> <th>REFERENCIA</th> <th>DESCRIPCIÓN</th> </tr> </thead> <tbody> <tr> <td>  7542-32 </td> <td> Conector RJ-45 categoría 5e AVAYA </td> </tr> </tbody> </table>	REFERENCIA	DESCRIPCIÓN	 7542-32	Conector RJ-45 categoría 5e AVAYA
REFERENCIA	DESCRIPCIÓN				
 7542-32	Conector RJ-45 categoría 5e AVAYA				

REFERENCIA	DESCRIPCIÓN				
 82585 -60 -61 -68 -63 -64 Tapa RJ-45 UTP AMP 1 módulo	<table border="1"> <thead> <tr> <th>REFERENCIA</th> <th>DESCRIPCIÓN</th> </tr> </thead> <tbody> <tr> <td>  7544-39 </td> <td> Conector RJ-45 categoría 6e UTP AMP </td> </tr> </tbody> </table>	REFERENCIA	DESCRIPCIÓN	 7544-39	Conector RJ-45 categoría 6e UTP AMP
REFERENCIA	DESCRIPCIÓN				
 7544-39	Conector RJ-45 categoría 6e UTP AMP				

REFERENCIA	DESCRIPCIÓN
 8201090 -060 -061 -068 -063 -064	Toma USB para datos con tapa incorporada Conector 1 módulo

REFERENCIA	DESCRIPCIÓN
 8201094 -050 -051 -058 -053 -054	Toma HDMI para imagen y sonido con tapa incorporada Conector 2 módulos

Funciones

ACABADO ▶

60 Blanco	61 Marfil	68 Grafito	63 Aluminio	64 Cava
--------------	--------------	---------------	----------------	------------

SALIDA DE CABLES



REFERENCIA	DESCRIPCIÓN
82051 -60 -61 -68 -63 -64	Salida de cables 1 módulo

ACABADO ▶

10/60 Blanco	11/61 Marfil	18/68 Grafito	13/63 Aluminio	14/64 Cava
-----------------	-----------------	------------------	-------------------	---------------

TAPA CIEGA



REFERENCIA	DESCRIPCIÓN
82800 -10 -11 -18 -13 -14	Tapa ciega 1/2 módulo



REFERENCIA	DESCRIPCIÓN
82800 -60 -61 -68 -63 -64	Tapa ciega 1 módulo

ACABADO ▶

50 Blanco	51 Marfil	58 Grafito	53 Aluminio	54 Cava
--------------	--------------	---------------	----------------	------------

TIMBRE ELECTRÓNICO



82302 -50 -51 -58 -53 -54

Tapa para timbre electrónico
2 módulos

+TIMBRE ▶



REFERENCIA	DESCRIPCIÓN	ALIMENTACIÓN
82302-59	Timbre electrónico	127V~

CONTROL DE PERSIANAS



82029 -50 -51 -58 -53 -54

Tecla doble para persianas

+PULSADORES ▶



REFERENCIA	DESCRIPCIÓN	INTENSIDAD MAX	ALIMENTACIÓN
75396-69	Grupo de 2 pulsadores para persianas y cortinas	10A	127V~ / 220V~

Cajas Esquinas

ACABADO ▶

-30 / -65 Blanco	31 Marfil	38 Grafito	33 Aluminio
---------------------	--------------	---------------	----------------



REFERENCIA	DESCRIPCIÓN
82772 -30 -31 -38 -33	Caja esquinera para placa de 8 módulos

CAJAS PARA PLACAS

CAJAS DE EMPOTRAR



REFERENCIA	DESCRIPCIÓN
31710-61	Caja de empotrar enlazable para placa 5 módulos y 8 módulos.



REFERENCIA	DESCRIPCIÓN
31722-61	Caja de empotrar para placa de 5 módulos para montaje tablaroca
31732-61	Caja de empotrar para placa de 8 módulos para montaje tablaroca



REFERENCIA	DESCRIPCIÓN
27856-61	Caja de empotrar 2 filas de 16 módulos para montaje en tablaroca
27857-61	Caja de empotrar 3 filas de 24 módulos para montaje en tablaroca



REFERENCIA	DESCRIPCIÓN
82866 -65 -33	Caja de superficie para placa de 16 módulos
82867 -65 -33	Caja de superficie para placa de 24 módulos

ACABADO ▶ 60 Blanco 68 Grafito 63 Aluminio



REFERENCIA	DESCRIPCIÓN
82615 -60 -68 -63	Placa para perfiles 1 módulo



REFERENCIA	DESCRIPCIÓN
82625 -60 -68 -63	Placa para perfiles 2 módulos



REFERENCIA	DESCRIPCIÓN
27714-31	Caja de empotrar

Simon|82

Ejemplo de Configuración

Pieza	Cant.	Referencia	Descripción
	1	82639-30	Placa con marco y chasis de 3 módulos de Gama Blanco, en monocolor
	1	75111-69	Interruptor de 2 vías
	1	82011-40	Tecla de 3 módulos color blanco con visor y soportes



Detalles Técnicos



Pala ancha que facilita el embornamiento rápido del cable



Sistema de seguridad patentado en todas sus tomas de corriente. Cuando se introduce algún objeto en un solo borne, el sistema interno bloquea la entrada.



Mecanismo modular con tecla intercambiable de 1, 2 ó 3 módulos con y sin visor.



Extracción de la tecla mediante presión



Conjunto luminoso LED



Todos los mecanismos se instalan a presión, por la parte frontal, quedando sujetos por un simple click

- A. Desmontar la tapa color gris, ubicada en la parte posterior del mecanismo.*
 - B. Colocar el piloto a presión*
 - C. Conectar el mecanismo a la energía eléctrica.*
- Nota: Antes de instalar se debe de colocar el piloto*

Para instalación en tablaroca

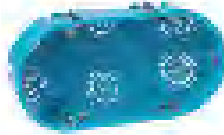

31722-61

Para instalación en concreto

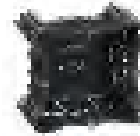

31710-61 (A)

Caja de empotrar para placa de 5 módulos

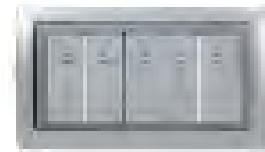
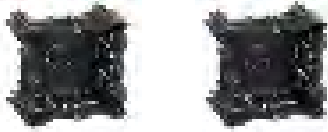

Caja de empotrar para placa de 8 módulos

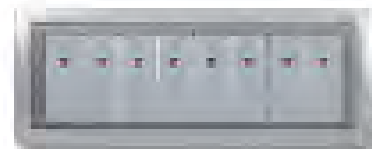

Instalación de mecanismos en centralizaciones



Chasis con sistema de desanclaje frontal de los mecanismos para facilitar el mantenimiento.



DISFRUTA JUGANDO

Cambiar la imagen de la Serie 27 play es tan fácil como hacer un “click” sobre la placa con cualquiera de sus fundas.

Desde ahora podrás actualizar, reemplazar, sustituir o redecorar, al tener la posibilidad de instalar fundas intercambiables sobre la placa y teclas de los mecanismos.



Simon | 27 Play



GAMA

CO

LOR

Crea tu propio estilo, juega con el color de las placas y teclas de los mecanismos.



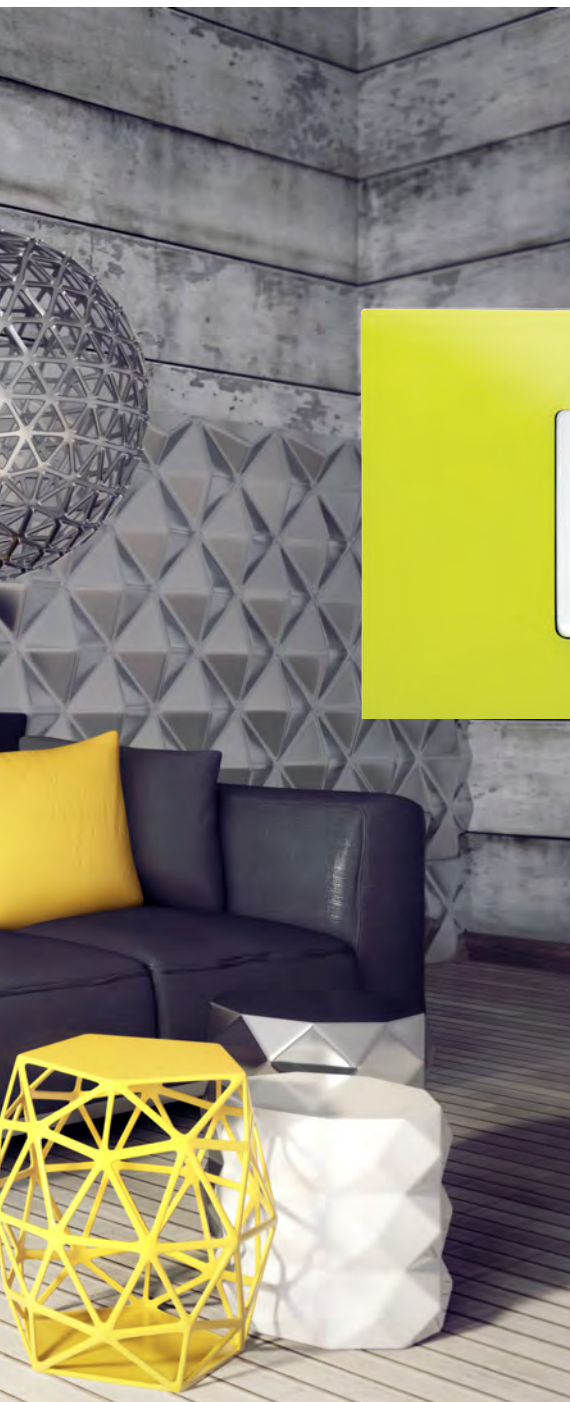

1



2



3

- 1. Negro
- 2. Pistacho
- 3. Naranja

GAMA

EX

TREM

Un concepto revolucionario que te permite llevar la iniciativa.

Crea tu propio estilo, juega con el color de tus placas y teclas de tu mecanismo.





1



2

1. Cómic

2. Negro / Plata Vintage

GAMA AR

TIC

Actualiza, reemplaza o redecora con la posibilidad de instalar fundas intercambiables sobre las placas y teclas de los mecanismos.





1



2



3

- 1. Titanium
- 2. Berenjena
- 3. - Negro Artic

GAMA TRANS

PA REN TE

Con ellas podemos convertir un mecanismo eléctrico en un elemento decorativo totalmente personalizado: usando fotografías, papel pintado, estampados en tela, papel tapiz o combinando con los colores de la pintura.



Las fundas y teclas transparentes de la Serie 27 play dan mucho juego.

1. Transparente



GAMA

ME

TAL

Crea tu propio
Estilo, juega con el color
de tus placas y teclas de tu
mecanismo.





1

1. Acabado inoxidable.

Fundas y Teclas Intercambiables

Cambia la imagen de tu mecanismo 27 Play de una forma fácil y sencilla. Sin herramientas y mediante un simple clic. Las fundas intercambiables, se presentan en cuatro gamas diferentes que facilitan la personalización en función del espacio y la decoración.



1. -Placa + mecanismos.

2. -Clipaje de la funda intercambiable sobre la placa.

3. -Conjunto armado con posibilidad de añadir una tecla de color.

Gama Color

Negro, Pistacho y Naranja



Fundas y Teclas Transparentes



Transparente

Gama Artic

Berenjena, Negro Artic y Titanium.

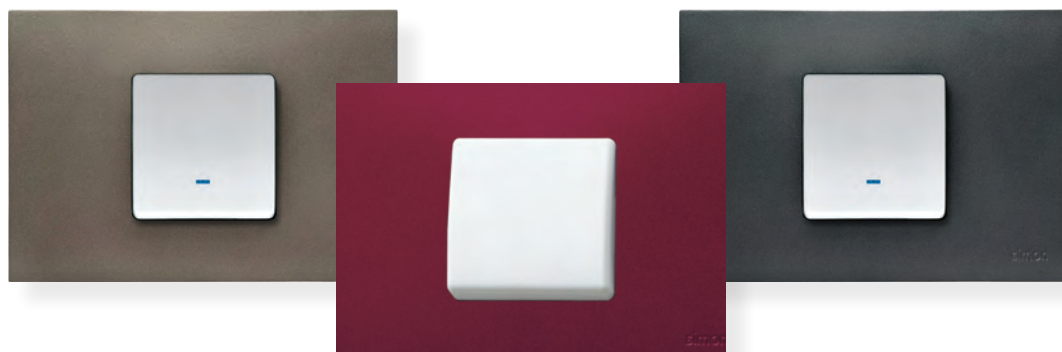

Gama Metal

Inoxidable.



Gama Extrem

Cómic y Vintage negro plata.



Teclas Intercambiables 2 Módulos

Antibacterial blanco, azul translúcido, grafito translúcido, gris translúcido, rojo translúcido, verde translúcido, transparente.



Teclas Intercambiables 1 Módulo

Azul translúcido, grafito translúcido, gris translúcido, rojo translúcido, verde translúcido.

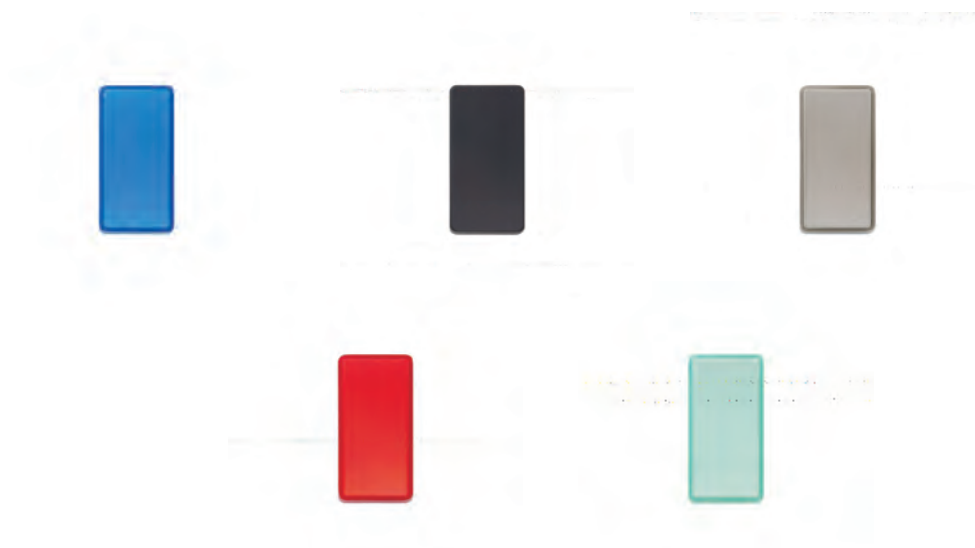

Fundas y Teclas Intercambiables

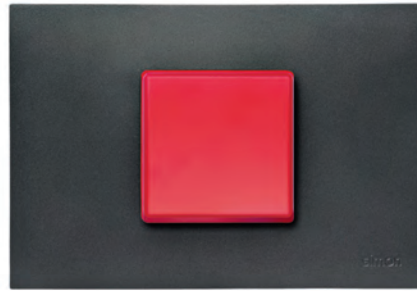
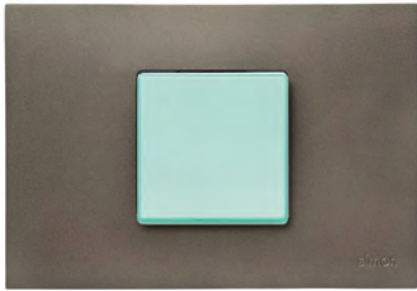

La Serie 27 play permite intercambiar las teclas de los mecanismos, (interruptores, conmutadores, pulsadores...) Esta posibilidad facilita la perfecta combinación con marcos la Serie 27 play



Las teclas intercambiables se encuentran disponibles en 5 acabados: rojo, verde, gris, grafito y azul.



Antibacteriana



Transparente

EL PROCEDIMIENTO DE INTERCAMBIO DE TECLA ES MUY SENCILLO:



1 Extracción de la tecla del mecanismo



2 Clipaje de la nueva tecla (la referencia incluye tecla + cubierta color)



3 Compatible con los 2 tipos de marco (estándar y el de pieza intermedia)



4 Posibilidad de añadir cubierta de color

Funda y Tecla transparente



Nota: Las teclas transparentes solo funcionan en mecanismos sin luz piloto (LED)

Personalice con la plantilla

Todos estos elementos se entregan con una plantilla para facilitar la personalización de la cubierta y la tecla transparente.

Ejemplo de configuración



Pieza	Cant.	Referencia	Descripción
	1.	2700612 -030	Placa 2 módulos
	1.	2700652-085	Funda intercambiable de 2 módulos, Transparente.
	1.	27101-65	Interruptor sencillo 2 vías, mecanismo de 2 módulos
	1.	2720010-108	Tecla intercambiable de 2 módulos, transparente.



1. *Perfile sobre la plantilla*



2. *Recorte*

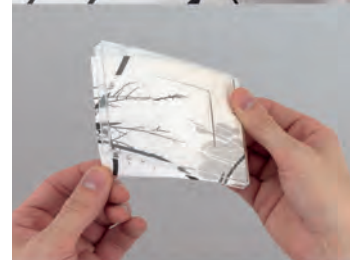

3. *Coloque la cubierta / tecla*



4. *Resultado*

Solución Antibacteriana

La tecnología antibacteriana se incorpora al material de la Serie 27 Play con un aditivo basado en una sustancia natural: iones de plata que impide la proliferación de microorganismos en la superficie del material provocando su desaparición. Estos artículos están certificados por Applus, sin efectos contaminantes para el medio ambiente.

Tecla que protege de la proliferación de las bacterias más frecuentes

Protección eficaz contra la transmisión de bacterias a través del tacto de los interruptores. Previene la contaminación cruzada al frenar la propagación de hongos y bacterias.

Una aplicación para espacios de mucho uso y de especial sensibilidad como guarderías, hospitales o clínicas.

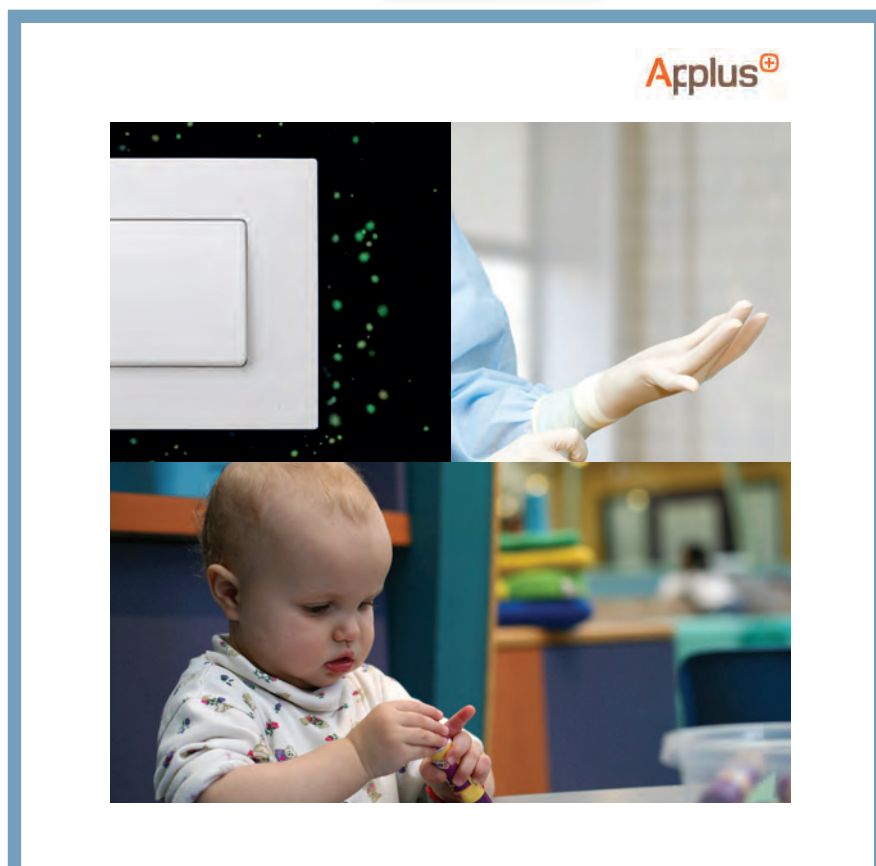

Beneficios

Una serie que incorpora un sistema de seguridad patentado en todas sus tomas de corriente.



Cuando se introduce algún objeto en un solo borne, el sistema interno bloquea la entrada.

Exclusivo sistema de obturadores. Los dos bornes de la clavija permiten el acceso a la toma de corriente.



Mecanismos intercambiables de 1, 2 y 3 módulos. Material termoestable, alta resistencia a las rayaduras y a la decoloración.

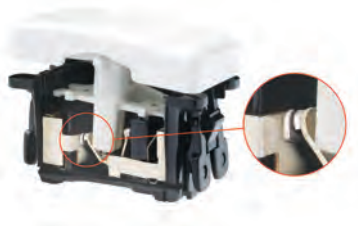

Contactos de plata que garantizan más de 60,000 ciclos de maniobras, equivalente a 120,000 interrupciones.



Embornamiento rápido de cables sin tornillos en los interruptores. Ahorro de tiempo en mano de obra.





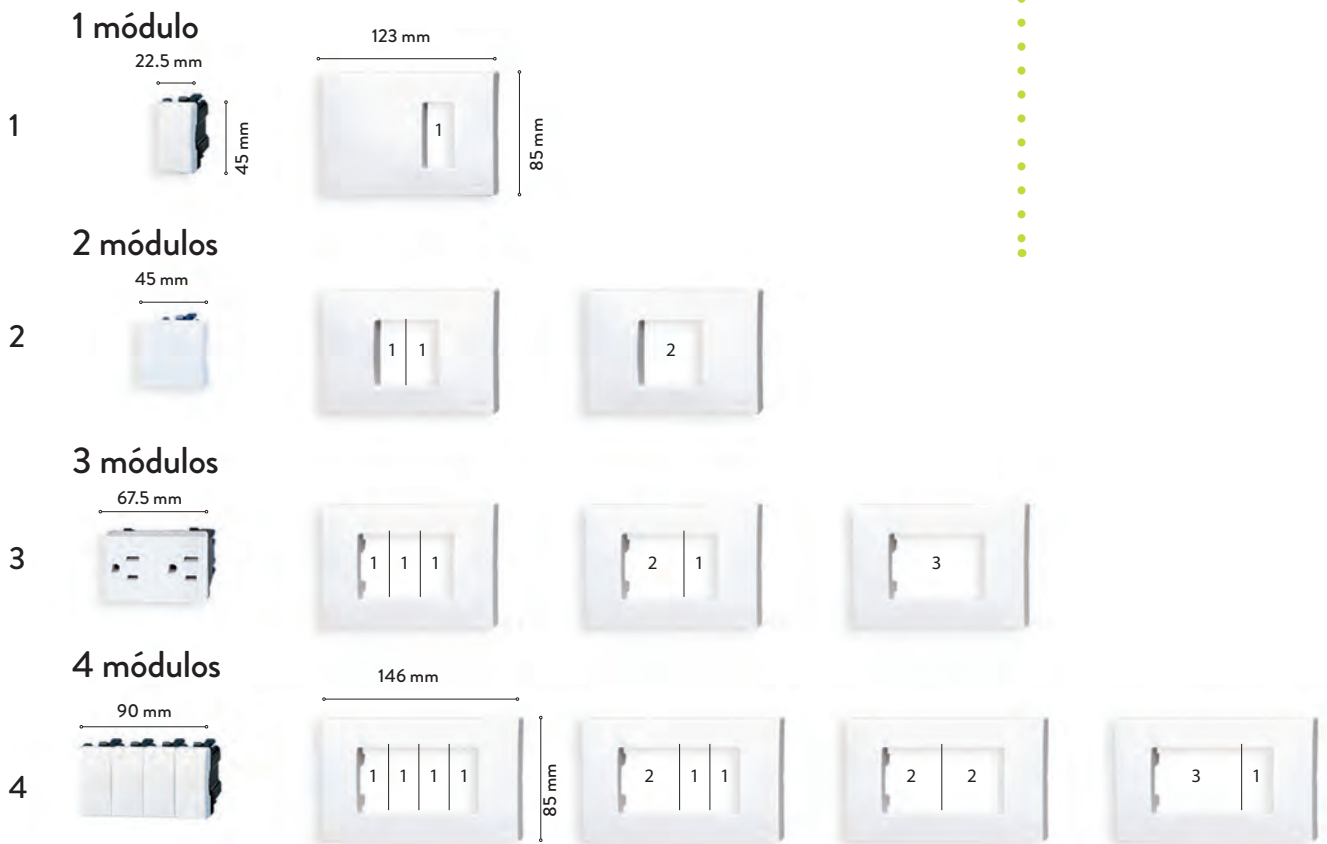



Diagrama de modularidad

Una serie muy completa, que también cuenta con soluciones para la industria hotelera, accesorios para sistemas de computación, así mismo, permite soluciones para empotrar, sobreponer o para espacios reducidos, todo ello reafirmando la versatilidad de nuestra Serie Simón 27 play.



PLACAS TERMOESTABLES

CHASIS METÁLICO

	REFERENCIA	DESCRIPCIÓN	
	2700611 -030	Placa blanca con chasis 1 módulo desplazado	
	REFERENCIA	DESCRIPCIÓN	
	2700612 -030	Placa blanca con chasis 2 módulos	
	REFERENCIA	DESCRIPCIÓN	
	2700613 -030	Placa blanca con chasis 3 módulos	
	REFERENCIA	DESCRIPCIÓN	
	2700614 -030	Placa blanca con chasis 4 módulos	
	REFERENCIA	DESCRIPCIÓN	
	440092 -035	Base superficie con tapa articulada	
	REFERENCIA	DESCRIPCIÓN	
	4490783 -035	Marco con tapa articulada	
	REFERENCIA	DESCRIPCIÓN	
	4400751 -035	Base superficie 1 elemento 75x84x58mm	
	REFERENCIA	DESCRIPCIÓN	
	4400761 -035	Base superficie 2 elementos 152x84x33mm horizontal	

Fundas

FUNDAS INTERCAMBIABLES SERIE 27 PLAY PARA PLACAS

EXTREM



REFERENCIA	DESCRIPCIÓN
2700651-800	Funda intercambiable Comic para placa 1 módulo desplazado
2700652-800	Funda intercambiable Comic para placa 2 módulos
2700653-800	Funda intercambiable Comic para placa 3 módulos
2700654-800	Funda intercambiable Comic para placa 4 módulos



REFERENCIA	DESCRIPCIÓN
2700651-804	Funda intercambiable Vintage para placa 1 módulo desplazado
2700652-804	Funda intercambiable Vintage para placa 2 módulos
2700653-804	Funda intercambiable Vintage para placa 3 módulos
2700654-804	Funda intercambiable Vintage para placa 4 módulos

COLOR



REFERENCIA	DESCRIPCIÓN
2700651-065	Funda intercambiable Pistacho para placa 1 módulo desplazado
2700652-065	Funda intercambiable Pistacho para placa 2 módulos
2700653-065	Funda intercambiable Pistacho para placa 3 módulos
2700654-065	Funda intercambiable Pistacho para placa 4 módulos



REFERENCIA	DESCRIPCIÓN
2700651-072	Funda intercambiable Naranja para placa 1 módulo desplazado
2700652-072	Funda intercambiable Naranja para placa 2 módulos
2700653-072	Funda intercambiable Naranja para placa 3 módulos
2700654-072	Funda intercambiable Naranja para placa 4 módulos

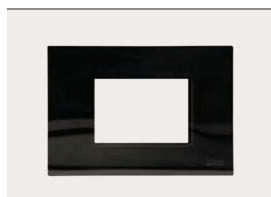

REFERENCIA	DESCRIPCIÓN
2700651-071	Funda intercambiable Negra para placa 1 módulo desplazado
2700652-071	Funda intercambiable Negra para placa 2 módulos
2700653-071	Funda intercambiable Negra para placa 3 módulos
2700654-071	Funda intercambiable Negra para placa 4 módulos

METAL



REFERENCIA	DESCRIPCIÓN
2700651-042	Funda intercambiable Inoxidable para placa 1 módulo desplazado
2700652-042	Funda intercambiable Inoxidable para placa 2 módulos
2700653-042	Funda intercambiable Inoxidable para placa 3 módulos
2700654-042	Funda intercambiable Inoxidable para placa 4 módulos

Fundas

ARTIC



REFERENCIA	DESCRIPCIÓN
2700651-041	Funda intercambiable Titanium para placa 1 módulo desplazado
2700652-041	Funda intercambiable Titanium para placa 2 módulos
2700653-041	Funda intercambiable Titanium para placa 3 módulos
2700654-041	Funda intercambiable Titanium para placa 4 módulos



REFERENCIA	DESCRIPCIÓN
2700651-085	Funda intercambiable Berenjena para placa 1 módulo desplazado
2700652-085	Funda intercambiable Berenjena para placa 2 módulos
2700653-085	Funda intercambiable Berenjena para placa 3 módulos
2700654-085	Funda intercambiable Berenjena para placa 4 módulos



REFERENCIA	DESCRIPCIÓN
2700651-086	Funda intercambiable Negro Artic para placa 1 módulo desplazado
2700652-086	Funda intercambiable Negro Artic para placa 2 módulos
2700653-086	Funda intercambiable Negro Artic para placa 3 módulos
2700654-086	Funda intercambiable Negro Artic para placa 4 módulos

TRANSPARENTE









REFERENCIA	DESCRIPCIÓN
2700651-108	Funda intercambiable Transparente para placa 1 módulo desplazado
2700652-108	Funda intercambiable Transparente para placa 2 módulos
2700653-108	Funda intercambiable Transparente para placa 3 módulos
2700654-108	Funda intercambiable Transparente para placa 4 módulos

Teclas

TECLAS INTERCAMBIABLES SERIE 27 PLAY 2 MÓDULOS (45X45 MM)

2 MÓDULOS

	<table><thead><tr><th>REFERENCIA</th><th>DESCRIPCIÓN</th></tr></thead><tbody><tr><td>2720010-060</td><td>Tecla blanca antibacterial 2 módulos</td></tr></tbody></table>	REFERENCIA	DESCRIPCIÓN	2720010-060	Tecla blanca antibacterial 2 módulos
REFERENCIA	DESCRIPCIÓN				
2720010-060	Tecla blanca antibacterial 2 módulos				
	<table><thead><tr><th>REFERENCIA</th><th>DESCRIPCIÓN</th></tr></thead><tbody><tr><td>2720010-109</td><td>Tecla color azul translúcido 2 módulos</td></tr></tbody></table>	REFERENCIA	DESCRIPCIÓN	2720010-109	Tecla color azul translúcido 2 módulos
REFERENCIA	DESCRIPCIÓN				
2720010-109	Tecla color azul translúcido 2 módulos				
	<table><thead><tr><th>REFERENCIA</th><th>DESCRIPCIÓN</th></tr></thead><tbody><tr><td>2720010-038</td><td>Tecla color grafito 2 módulos</td></tr></tbody></table>	REFERENCIA	DESCRIPCIÓN	2720010-038	Tecla color grafito 2 módulos
REFERENCIA	DESCRIPCIÓN				
2720010-038	Tecla color grafito 2 módulos				
	<table><thead><tr><th>REFERENCIA</th><th>DESCRIPCIÓN</th></tr></thead><tbody><tr><td>2720010-112</td><td>Tecla color gris translúcido 2 módulos</td></tr></tbody></table>	REFERENCIA	DESCRIPCIÓN	2720010-112	Tecla color gris translúcido 2 módulos
REFERENCIA	DESCRIPCIÓN				
2720010-112	Tecla color gris translúcido 2 módulos				
	<table><thead><tr><th>REFERENCIA</th><th>DESCRIPCIÓN</th></tr></thead><tbody><tr><td>2720010-110</td><td>Tecla color rojo translúcido 2 módulos</td></tr></tbody></table>	REFERENCIA	DESCRIPCIÓN	2720010-110	Tecla color rojo translúcido 2 módulos
REFERENCIA	DESCRIPCIÓN				
2720010-110	Tecla color rojo translúcido 2 módulos				
	<table><thead><tr><th>REFERENCIA</th><th>DESCRIPCIÓN</th></tr></thead><tbody><tr><td>2720010-108</td><td>Tecla transparente 2 módulos</td></tr></tbody></table>	REFERENCIA	DESCRIPCIÓN	2720010-108	Tecla transparente 2 módulos
REFERENCIA	DESCRIPCIÓN				
2720010-108	Tecla transparente 2 módulos				
	<table><thead><tr><th>REFERENCIA</th><th>DESCRIPCIÓN</th></tr></thead><tbody><tr><td>2720010-111</td><td>Tecla verde translúcido 2 módulos</td></tr></tbody></table>	REFERENCIA	DESCRIPCIÓN	2720010-111	Tecla verde translúcido 2 módulos
REFERENCIA	DESCRIPCIÓN				
2720010-111	Tecla verde translúcido 2 módulos				

Teclas

TECLAS INTERCAMBIABLES SERIE 27 PLAY 1 MÓDULOS (22.5X45 MM)

1 MÓDULOS

	<table><thead><tr><th>REFERENCIA</th><th>DESCRIPCIÓN</th></tr></thead><tbody><tr><td>2710010-109</td><td>Tecla color azul translúcido 1 módulo</td></tr></tbody></table>	REFERENCIA	DESCRIPCIÓN	2710010-109	Tecla color azul translúcido 1 módulo
REFERENCIA	DESCRIPCIÓN				
2710010-109	Tecla color azul translúcido 1 módulo				
	<table><thead><tr><th>REFERENCIA</th><th>DESCRIPCIÓN</th></tr></thead><tbody><tr><td>2720010-038</td><td>Tecla color grafito de 1 módulo</td></tr></tbody></table>	REFERENCIA	DESCRIPCIÓN	2720010-038	Tecla color grafito de 1 módulo
REFERENCIA	DESCRIPCIÓN				
2720010-038	Tecla color grafito de 1 módulo				
	<table><thead><tr><th>REFERENCIA</th><th>DESCRIPCIÓN</th></tr></thead><tbody><tr><td>2720010-112</td><td>Tecla color gris translúcido 1 módulo</td></tr></tbody></table>	REFERENCIA	DESCRIPCIÓN	2720010-112	Tecla color gris translúcido 1 módulo
REFERENCIA	DESCRIPCIÓN				
2720010-112	Tecla color gris translúcido 1 módulo				
	<table><thead><tr><th>REFERENCIA</th><th>DESCRIPCIÓN</th></tr></thead><tbody><tr><td>2720010-110</td><td>Tecla color rojo translúcido 1 módulo</td></tr></tbody></table>	REFERENCIA	DESCRIPCIÓN	2720010-110	Tecla color rojo translúcido 1 módulo
REFERENCIA	DESCRIPCIÓN				
2720010-110	Tecla color rojo translúcido 1 módulo				
	<table><thead><tr><th>REFERENCIA</th><th>DESCRIPCIÓN</th></tr></thead><tbody><tr><td>2720010-111</td><td>Tecla color Verde translúcido 1 módulo</td></tr></tbody></table>	REFERENCIA	DESCRIPCIÓN	2720010-111	Tecla color Verde translúcido 1 módulo
REFERENCIA	DESCRIPCIÓN				
2720010-111	Tecla color Verde translúcido 1 módulo				

Mecanismos

ACABADO ▶

60/40/040
Blanco

INTERRUPTORES

INTERRUPTORES (1 MÓDULO)

REFERENCIA	DESCRIPCIÓN	INTENSIDAD MAX	ALIMENTACIÓN
27101-64	Interruptor sencillo	10A	127 / 220V~
27201-64	Interruptor de escalera	10A	127 / 220V~
27251-64	Interruptor de 4 vías	10A	127 / 220V~

REFERENCIA	DESCRIPCIÓN	INTENSIDAD MAX	ALIMENTACIÓN
27150-64	Pulsador timbre	10A	127 / 220V~

INTERRUPTORES CON VISOR (LED)

REFERENCIA	DESCRIPCIÓN	INTENSIDAD MAX	ALIMENTACIÓN
27104-64	Interruptor sencillo con luz piloto	10A	127 / 220V~
27204-64	Interruptor de escalera con luz piloto	10A	127 / 220V~
27254-64	Interruptor de 4 vías con luz piloto	10A	127 / 220V~

REFERENCIA	DESCRIPCIÓN	INTENSIDAD MAX	ALIMENTACIÓN
27160-64	Pulsador con grabado "campana con luz piloto"	10A	127 / 220V~

CONTROL PARA PERSIANAS

REFERENCIA	DESCRIPCIÓN	INTENSIDAD MAX	ALIMENTACIÓN
27333-64	Interruptor para gestión de persianas con 3 posiciones	10A	127 V~

Mecanismos

ACABADO ▶

-65
Blanco

INTERRUPTOR (2 MÓDULOS)

REFERENCIA	DESCRIPCIÓN	INTENSIDAD MAX	ALIMENTACIÓN
27101-65	Interruptor 2 vías	10A	127 / 220V~
27201-65	Interruptor 3 vías	10A	127 / 220V~
27251-65	Interruptor 4 vías	10A	127 / 220V~
27133-65	Interruptor bipolar	16A	127 / 220V~

REFERENCIA	DESCRIPCIÓN	INTENSIDAD MAX	ALIMENTACIÓN
27150-65	Pulsador timbre	10A	127 / 220V~
27659-65	Pulsador neutro	10A	127 / 220V~

INTERRUPTORES CON VISOR (LED)

REFERENCIA	DESCRIPCIÓN	INTENSIDAD MAX	ALIMENTACIÓN
27104-65	Interruptor 2 vías con luz piloto	10A	127 / 220V~
27204-65	Interruptor 3 vías con luz piloto	10A	127 / 220V~
27254-65	Interruptor 4 vías con luz piloto	10A	127 / 220V~

REFERENCIA	DESCRIPCIÓN	INTENSIDAD MAX	ALIMENTACIÓN
27160-65	Pulsador timbre con luz piloto	10A	127 / 220V~

CONTROL Y REGULACIÓN DE LUZ

REFERENCIA	DESCRIPCIÓN	INTENSIDAD MAX	ALIMENTACIÓN
2721316-039	Dimmer electrónico 2 módulos. Entrada auxiliar para regulación a través de pulsadores convencionales (máximo 5). Se requiere 75150-69 y 82011-XX.	200 W	127 V~ 60Hz

REFERENCIA	DESCRIPCIÓN	INTENSIDAD MAX	ALIMENTACIÓN
27313-65	Regulador electrónico de intensidad luminosa interruptor 3 vías.	300 W	127 V~ 60Hz

Mecanismos

ACABADO ▶

-65 -30
Blanco

CONTROL PARA PERSIANAS

REFERENCIA	DESCRIPCIÓN	INTENSIDAD MAX	ALIMENTACIÓN
 27333-65	Interruptor de persianas 3 posiciones (subir-detener-bajar)	10A	127 V~

REFERENCIA	DESCRIPCIÓN	INTENSIDAD MAX	ALIMENTACIÓN
 27332-35	Grupo de 2 pulsadores para persianas	10A	127 / 220V~

INTERRUPTOR (3 MÓDULOS)

REFERENCIA	DESCRIPCIÓN	INTENSIDAD MAX	ALIMENTACIÓN
 27526-30	Interruptor de tarjeta para hoteles (no incluye placa con chasis)	6A	127 V~ 60Hz

MECANISMOS VARIOS (2 MÓDULOS)

REFERENCIA	DESCRIPCIÓN
 27800-35	Tapa ciega 2 módulos

REFERENCIA	DESCRIPCIÓN	INTENSIDAD MAX	ALIMENTACIÓN
 27233-35	Interruptor conmutador rotativo 4 posiciones	16A	127 V~

REFERENCIA	DESCRIPCIÓN	ALIMENTACIÓN
 27806-35	Zumbador con regulación de tono	127 / 220 V~

REFERENCIA	DESCRIPCIÓN
 27801-35	Salida cables con brida de sujeción

Tomas de corriente

ACABADO ▶

-34 / -35 / -060 / -030
Blanco

TOMAS DE CORRIENTE

(1 MODULO)

REFERENCIA	DESCRIPCIÓN	INTENSIDAD MAX	ALIMENTACIÓN
27422-34	Toma de corriente 2P+T	15A	127 / 220V~

(2 MODULOS)

REFERENCIA	DESCRIPCIÓN	INTENSIDAD MAX	ALIMENTACIÓN
27439-35	Toma de corriente euroamericana 2P+T	15A	127 / 220V~

(3 MODULOS)

REFERENCIA	DESCRIPCIÓN	INTENSIDAD MAX	ALIMENTACIÓN
27424-35	Toma de corriente duplex 2P+T Incorpora Sistema de Seguridad	16A	127 / 220V~ 60 Hz

REFERENCIA	DESCRIPCIÓN	INTENSIDAD MAX	ALIMENTACIÓN
27425-35	Toma de corriente duplex GFCI	15A	127 V~ 60 Hz

REFERENCIA	DESCRIPCIÓN	ALIMENTACIÓN	TENSIÓN SALIDA	INTENSIDAD MAX
2700454-060	Toma de corriente 2P+T con 2 cargadores USB Incluye placa	127 V~ 60 Hz	5 Vdc	1A izq 2.1 A derecha

REFERENCIA	DESCRIPCIÓN	ALIMENTACIÓN	TENSIÓN SALIDA	INTENSIDAD MAX
2701097-030	Cargador USB 1 módulo	127/230 V~	5 Vdc	2.1 A

Datos/Imagen/Audio

ACABADO ▶

-35 / -34
Blanco

MECANISMOS PARA VOZ Y DATOS

TOMAS DE TELÉFONO (2 MÓDULOS)



REFERENCIA	DESCRIPCIÓN
27480-35	Toma telefónica 4 hilos RJ 11 (2 módulos)
27481-35	Toma telefónica 6 hilos RJ12 (2 módulos)

(1 MÓDULO)



REFERENCIA	DESCRIPCIÓN
27480-34	Toma telefónica 4 hilos RJ 11(1 módulo)
27481-34	Toma telefónica 6 hilos RJ12 (1 módulo)

TOMA TV COAXIAL (2 MÓDULOS)

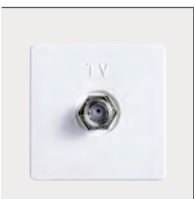

REFERENCIA	DESCRIPCIÓN
27476-35	Toma de TV (conexión roscada)

ADAPTADORES INFORMATICOS (1 MÓDULO)



REFERENCIA	DESCRIPCIÓN
27099-34	Adaptador plano para conector 75542-30
27087-34	Adaptador plano para conector 75544-39



REFERENCIA	DESCRIPCIÓN
75542-30	Conector RJ45 Cat. 5e



REFERENCIA	DESCRIPCIÓN
75544-39	Conector AMP UTP Cat. 6

ACCESORIOS PARA ENTRADAS DE COMPUTACIÓN



REFERENCIA	DESCRIPCIÓN
27081-35	Tapa informática inclinado para 1 conector (2 módulos)



REFERENCIA	DESCRIPCIÓN
27086-35	Tapa informática inclinado para 2 conectores (2 módulos)



REFERENCIA	DESCRIPCIÓN
75001-39	Modulo adaptador para conector AMP
75002-39	Modulo adaptador para conector Systemax
75003-39	Modulo adaptador para conector Pouyet
75004-39	Modulo adaptador para conector Panduit

TOMAS DE DATOS MULTIMEDIA



REFERENCIA	DESCRIPCIÓN
2700091-030	1 Conector VGA hembra para video (2 módulos)





REFERENCIA	DESCRIPCIÓN
2701090-030	1 Conector datos con tapa USB tipo A hembra (1 módulo)



REFERENCIA	DESCRIPCIÓN
2701092-030	1 Conector tapa audio mini-jack (1 módulo)

Datos/Imagen/Audio

	REFERENCIA	DESCRIPCIÓN
	2701093-030	3 Conectores con tapa audio-video RCA (1 módulo)

	REFERENCIA	DESCRIPCIÓN
	2701092-030	1 Conector datos tapa HDMI (1 módulo)

ACABADO ▶

60/40/040
Blanco

ACCESORIOS

MECANISMOS VARIOS (1 MODULO)

	REFERENCIA	DESCRIPCIÓN
	27000-34	Base portafusibles

	REFERENCIA	DESCRIPCIÓN	INTENSIDAD MAX	ALIMENTACIÓN
	27096-31	Fusible de cerámica tipo rápido 5x20 mm	6.3A	127 / 220 V~
	27110-31	Fusible de cerámica tipo rápido 5x20 mm	10A	127 / 220 V~
	27116-31	Fusible de cerámica tipo rápido 5x20 mm	16A	127 / 220 V~

	REFERENCIA	DESCRIPCIÓN
	27800-34	Módulo ciego

	REFERENCIA	DESCRIPCIÓN
	27801-34	Salida cables con brida de sujeción

	REFERENCIA	DESCRIPCIÓN	INTENSIDAD MAX	ALIMENTACIÓN
	27808-34	Señalizador luminoso con difusor incoloro, lámpara de neón incluida.	10A	127 / 220 V~
	27810-34	Señalizador luminoso con difusor rojo lámpara de neón incluida.	10A	127 / 220 V~



Simon|26



*Colores
de una tierra*

simon



GAMA ORIGEN

SIMPLICIDAD EN ARMONÍA

Blanco y grafito. Dos colores y múltiples combinaciones, cuya elegancia garantiza una integración perfecta.



Placa grafito
Chasis grafito / Chasis blanco



Placa blanca
Chasis blanco / Chasis grafito

Placa blanca / Chasis grafito



Placa grafito / Chasis blanco





GAMA TERRA

COLORES CON VIDA

Una gama que respira debido a su origen étnico y natural y que, con una suave paleta de colores mate, responde a los nuevos estilos de decoración.





Placa negro azabache
Chasis grafito / Chasis blanco



Placa gris plomo
Chasis grafito / Chasis blanco

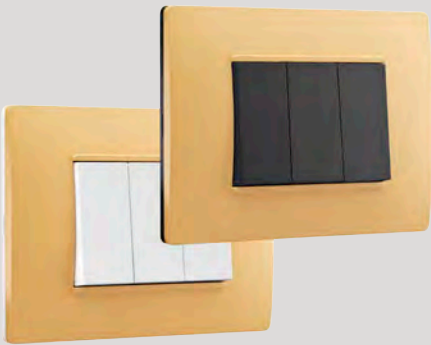

Placa amarillo ámbar
Chasis blanco / Chasis grafito



Placa rojo coral
Chasis grafito / Chasis blanco

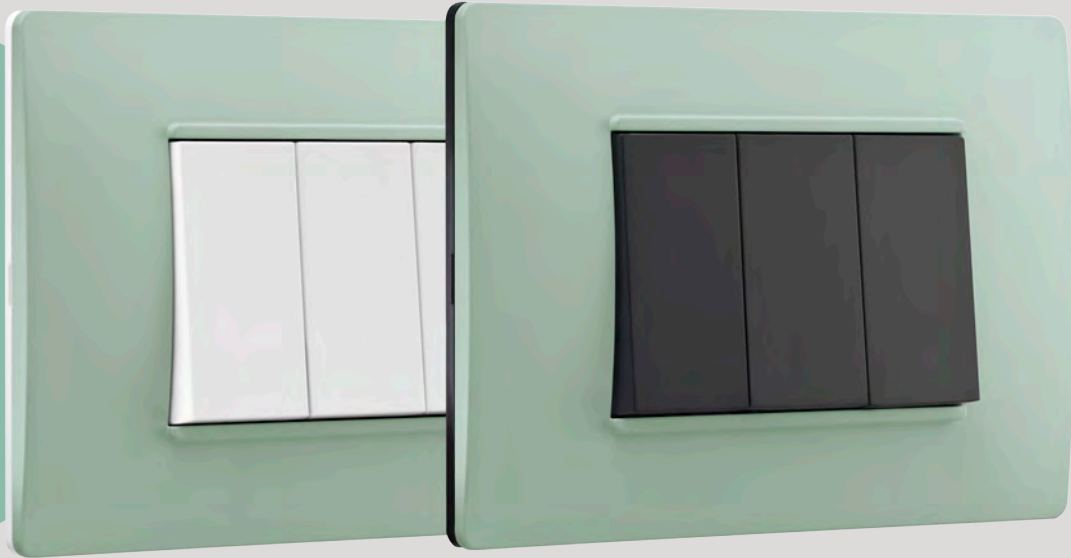

Placa verde turquesa
Chasis blanco / Chasis grafito





GAMA CROMA

BELLEZA OCULTA

Inspirados en sus homónimos extraídos de las rocas, los acabados metalizados ofrecen siempre un punto de sofisticación.



Placa oro blanco
Chasis grafito / Chasis blanco

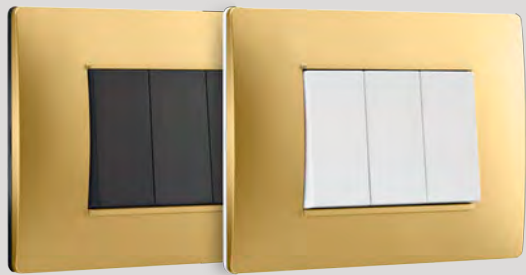

Placa oro
Chasis grafito / Chasis blanco

Placa acero
Chasis grafito / Chasis blanco

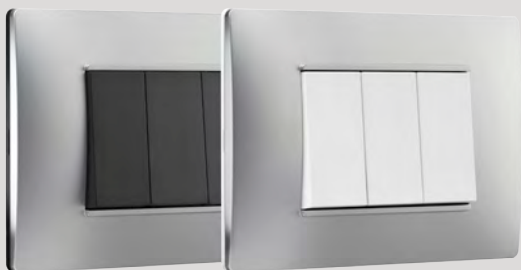

Placa plata
Chasis grafito / Chasis blanco



CONFIGURACIÓN

GAMA ORIGEN se suministra en **2 partes**.

1 PLACA CON CHASIS

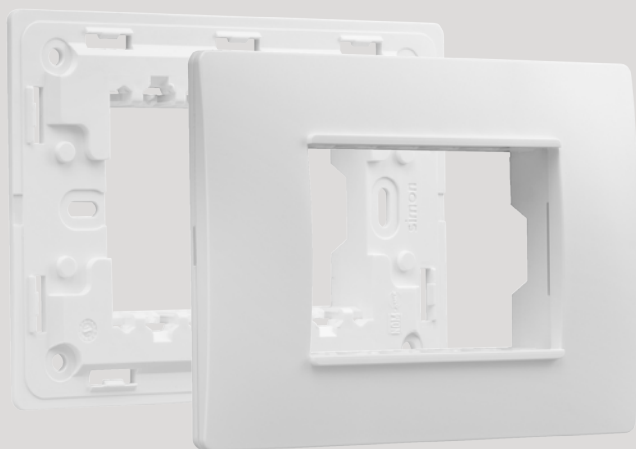

4 ACABADOS:

Blanco/Blanco - Blanco/Grafito - Grafito/Blanco - Grafito/Grafito

2 MECANISMOS



2 ACABADOS:

Blanco - Grafito

GAMA TERRA Y CROMA se suministra en **3 partes**.

1 CHASIS

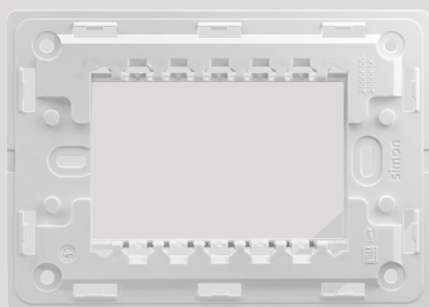

2 ACABADOS:

Blanco - Grafito

2 PLACA



2 GAMAS / 9 ACABADOS

3 MECANISMOS



2 ACABADOS:

Blanco - Grafito

CHASIS

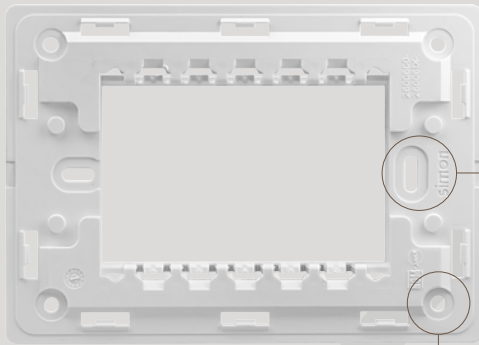

x2

Orificios laterales que permiten nivelar el chasis en la pared.

Nervios que garantizan una mayor resistencia mecánica.

OCULTA IRREGULARIDADES

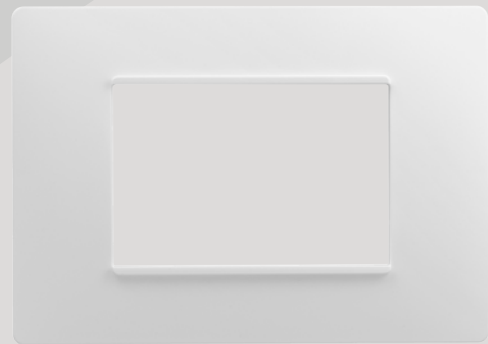

85 mm

120 mm

Chasis y placas más grandes para ocultar irregularidades de la pared.

EMBORNAMIENTO A TORNILLO

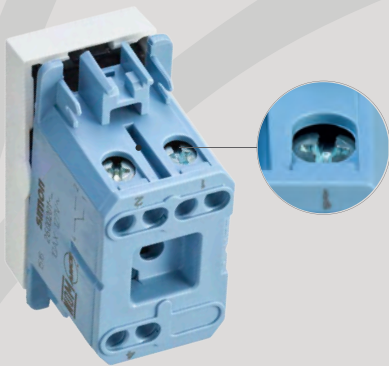

Mecanismos con embornamiento a tornillo que permiten una instalación óptima y robusta.

DOS BORNES

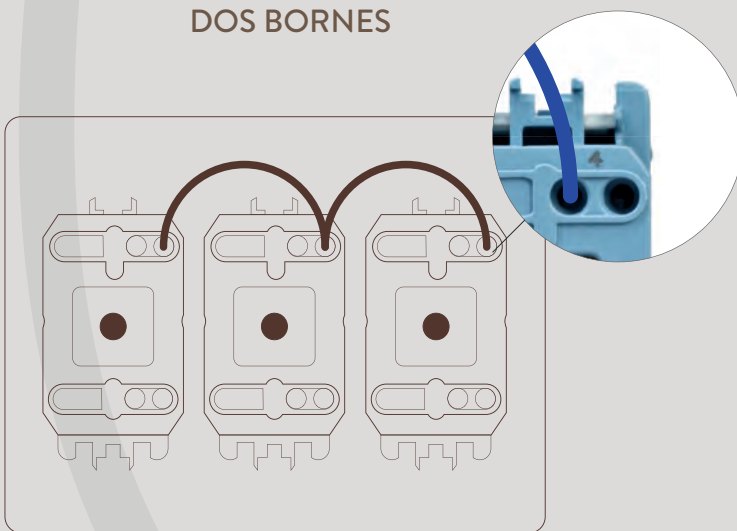

Y con dos entradas para favorecer la instalación en paralelo.

BORNES MÁS AMPLIOS



Los mecanismos permiten la conexión en cada borne de dos conductores de calibre 12 AWG (3,3 mm de sección)

Placas



1 Módulo:
120x85 mm



2 Módulos:
120x85 mm



3 Módulos:
120x85 mm

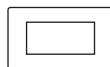

4 Módulos:
143x85 mm

PLACAS CON CHASIS

GAMA ORIGEN

REFERENCIA	DESCRIPCIÓN	REFERENCIA	DESCRIPCIÓN
2600600-130	Placa ciega - Blanco con chasis grafito	2600600-138	Placa ciega - Grafito con chasis blanco
2600611-130	Placa 1 M Blanco con chasis grafito	2600611-138	Placa 1 M Grafito con chasis blanco
2600612-130	Placa 2 M Blanco con chasis grafito	2600612-138	Placa 2 M Grafito con chasis blanco
2600613-130	Placa 3 M Blanco con chasis grafito	2600613-138	Placa 3 M Grafito con chasis blanco
2600614-130	Placa 4 M Blanco con chasis grafito	2600614-138	Placa 4 M Grafito con chasis blanco

REFERENCIA	DESCRIPCIÓN	REFERENCIA	DESCRIPCIÓN
2600600-030	Placa ciega - Blanco con chasis blanco	2600600-038	Placa ciega - Grafito con chasis grafito
2600611-030	Placa 1 M Blanco con chasis blanco	2600611-038	Placa 1 M Grafito con chasis grafito
2600612-030	Placa 2 M Blanco con chasis blanco	2600612-038	Placa 2 M Grafito con chasis grafito
2600613-030	Placa 3 M Blanco con chasis blanco	2600613-038	Placa 3 M Grafito con chasis grafito
2600614-030	Placa 4 M Blanco con chasis blanco	2600614-038	Placa 4 M Grafito con chasis grafito

ACABADO ► -030 Blanco -038 Grafito

MECANISMOS CON PLACA

REFERENCIA	DESCRIPCIÓN	Intensidad máx.	Alimentación	Embornamiento
2600424 -060 -068	Toma corriente duplex 2P + T 3M c/Placa Incorpora sistema de seguridad	16A	127V~/220V~	Tornillo
2600425 -060 -068	Toma corriente duplex ICFT c/Placa 60Hz 3M	15A	127V~/220V~	Tornillo
2600454 -060 -068	T CTE 2P + T 3M c/2 cargadores USB 3M C/Placa	15A	127V~/220V~	Tornillo
REFERENCIA	DESCRIPCIÓN	INTENSIDAD MAX	ALIMENTACIÓN	
2600440 -060 -068	Toma de corriente Euroamericano duplex 2P+T	16A	127V~ / 220V~	

PLACAS SIN CHASIS

CHASIS

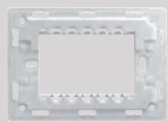
	REFERENCIA	DESCRIPCIÓN		REFERENCIA	DESCRIPCIÓN
	2600700-030	Chasis 3M - blanco		2600700-038	Chasis 3M - grafito
	2600701-030	Chasis 4M - blanco		2600701-038	Chasis 4M - grafito

GAMA CROMA

	REFERENCIA	DESCRIPCIÓN		REFERENCIA	DESCRIPCIÓN
	2600611-033	Placa 1 M Plata		2600611-034	Placa 1 M Oro Blanco
	2600612-033	Placa 2 M Plata		2600612-034	Placa 2 M Oro Blanco
	2600613-033	Placa 3 M Plata		2600613-034	Placa 3 M Oro Blanco
	2600614-033	Placa 4 M Plata		2600614-034	Placa 4 M Oro Blanco

	REFERENCIA	DESCRIPCIÓN		REFERENCIA	DESCRIPCIÓN
	2600611-066	Placa 1 M Oro		2600611-110	Placa 1 M Acero
	2600612-066	Placa 2 M Oro		2600612-110	Placa 2 M Acero
	2600613-066	Placa 3 M Oro		2600613-110	Placa 3 M Acero
	2600614-066	Placa 4 M Oro		2600614-110	Placa 4 M Acero

GAMA TERRA

	REFERENCIA	DESCRIPCIÓN		REFERENCIA	DESCRIPCIÓN
	2600611-071	Placa 1 M Negro Azabache		2600611-035	Placa 1 M Gris Plomo
	2600612-071	Placa 2 M Negro Azabache		2600612-035	Placa 2 M Gris Plomo
	2600613-071	Placa 3 M Negro Azabache		2600613-035	Placa 3 M Gris Plomo
	2600614-071	Placa 4 M Negro Azabache		2600614-035	Placa 4 M Gris Plomo

	REFERENCIA	DESCRIPCIÓN		REFERENCIA	DESCRIPCIÓN
	2600611-097	Placa 1 M Rojo Coral		2600611-065	Placa 1 M Verde Turquesa
	2600612-097	Placa 2 M Rojo Coral		2600612-065	Placa 2 M Verde Turquesa
	2600613-097	Placa 3 M Rojo Coral		2600613-065	Placa 3 M Verde Turquesa
	2600614-097	Placa 4 M Rojo Coral		2600614-065	Placa 4 M Verde Turquesa

	REFERENCIA	DESCRIPCIÓN			
	2600611-062	Placa 1 M Amarillo Ambar			
	2600612-062	Placa 2 M Amarillo Ambar			
	2600613-062	Placa 3 M Amarillo Ambar			
	2600614-062	Placa 4 M Amarillo Ambar			



Mecanismos

ACABADO ▶ -030 Blanco -038 Grafito

MECANISMOS DE MANDO

MECANISMOS BÁSICOS

REFERENCIA	DESCRIPCIÓN	Intensidad máx.	Alimentación	Embornamiento
2600101 -030 -038	Interruptor sencillo 2 vías tecla 1M	16A	127V~/220V~	Tornillo
2600201 -030 -038	Interruptor escalera 3 vías tecla 1M	16A	127V~/220V~	Tornillo
2600251 -030 -038	Interruptor 4 vías tecla 1M	16A	127V~/220V~	Tornillo
2600150 -030 -038	Pulsador unipolar tecla "campana" 1M	16A	127V~/220V~	Tornillo
2600133 -030 -038	Interruptor bipolar con tecla 1M	16A	127V~/220V~	Tornillo



MECANISMOS LUMINOSOS

REFERENCIA	DESCRIPCIÓN	Intensidad máx.	Alimentación	Embornamiento
2600104 -030 -038	Interruptor sencillo 2 vías tecla con visor 1M con LED Blanco incorporado	16A	127V~/220V~	Tornillo
2600204 -030 -038	Interruptor escalera 3 vías tecla con visor 1M con LED Blanco incorporado	16A	127V~/220V~	Tornillo
2600160 -030 -038	Pulsador unipolar "campana" c/visor 1M con LED Blanco incorporado	16A	127V~/220V~	Tornillo



MECANISMOS ESPECIALES







TARJETEOS

REFERENCIA	DESCRIPCIÓN	Intensidad máx.	Alimentación	Embornamiento
2600307 -030 -038	Interruptor tarjeta con 1 microrup 3M	5 (2 ind.) A	127-220V~	Faston

Tomas de corriente

ACABADO ▶ -030 Blanco -038 Grafito -133 Naranja

TOMAS DE CORRIENTE

	REFERENCIA 2600422 -030 -038	DESCRIPCIÓN Toma corriente 2P+T 1M Incorpora sistema de seguridad para niños	Intensidad máx. 16A	Alimentación 127V~/220V~	Embarnamiento Tornillo
	REFERENCIA 2600424 -030 -038	DESCRIPCIÓN Toma corriente dúplex 2P+T 3M Incorpora sistema de seguridad	Intensidad máx. 16A	Alimentación 127V~/220V~	Embarnamiento Tornillo
	REFERENCIA 2600425 -030 -038	DESCRIPCIÓN Toma corriente duplex ICFT 60 Hz 3M	Intensidad máx. 15A	Alimentación 127V~	Embarnamiento Tornillo
	REFERENCIA 2600426 -133	DESCRIPCIÓN Toma corriente duplex Tierra Aislada 3M	Intensidad máx. 16A	Alimentación 127V~	Embarnamiento Tornillo
	REFERENCIA 2600438 -030 -038	DESCRIPCIÓN Toma corriente 2P euroamericana 1M	Intensidad máx. 15A/16A	Alimentación 127V~/220V~	Embarnamiento Tornillo
	REFERENCIA 2600439 -030 -038	DESCRIPCIÓN Toma corriente 2P+T euroamericana 1M	Intensidad máx. 15A/16A	Alimentación 127V~/220V~	Embarnamiento Tornillo
	REFERENCIA 2600440 -030 -038	DESCRIPCIÓN Toma de corriente Euroamericano duplex 2P+T sin chasis ni placa	INTENSIDAD MAX 16A	ALIMENTACIÓN 127V~ / 220V~	



TOMAS DE CORRIENTE ESPECIALES



REFERENCIA	DESCRIPCIÓN	Intensidad máx.	Alimentación	Embarnamiento
2600427 -030 -038	Toma corriente italiana P11 1M	10A	127V~/220V~	Tornillo



REFERENCIA	DESCRIPCIÓN	Intensidad máx.	Alimentación	Embarnamiento
2600429 -030 -038	Toma corriente italiana universal P11-P17 1M	16A	127V~/220V~	Tornillo



REFERENCIA	DESCRIPCIÓN	Intensidad máx.	Alimentación	Embarnamiento
2600432 -030 -038	Toma corriente 2P+T Schuko P30 2M	16A	127V~/220V~	Tornillo

CARGADOR USB



REFERENCIA	DESCRIPCIÓN	Intensidad máx.	Alimentación	Tensión salida	Embarnamiento
2601097 -030 -038	Cargador USB 1M	2.1A	127V~/220V~	5 Vdc-	Tornillo

TOMAS DE CORRIENTE CON CARGADOR USB



REFERENCIA	DESCRIPCIÓN	Intensidad máx.	Alimentación	Tensión salida	Embarnamiento
2600454 -030 -038	Toma 2P+T con cargador 2xUSB 3M	15A 1.0A (izq) 2.1A (dcho)	127V~	5 Vdc-	Tornillo

Datos, imagen, audio

ACABADO ▶ -030 Blanco -038 Grafito

TOMAS TV/RJ/MULTIMEDIA

TOMAS DE TELEVISIÓN



REFERENCIA	DESCRIPCIÓN
2600476 -030 -038	Toma TV coaxial tipo F con tapa 1M

TOMAS DE TELÉFONO



REFERENCIA	DESCRIPCIÓN
2600480 -030 -038	Toma teléfono RJ11 4 hilos 1M

TOMAS DE VOZ Y DATOS



REFERENCIA	DESCRIPCIÓN
2600544 -030 -038	Toma RJ45 cat 6e UTP 1M
2600001 -030 -038	Toma RJ45 sin conector 1M

CONECTORES USB



REFERENCIA	DESCRIPCIÓN	Embornamiento
2601090 -030 -038	Toma USB datos 1M	Tornillo

CONECTORES HDMI



REFERENCIA	DESCRIPCIÓN	Embornamiento
2601094 -030 -038	Toma HDMI 1M	Hembra-hembra



Funciones

Halógenas
127-220V~



Halógenas trafo
electromagnético



Halógenas trafo
electrónico



LED



Bajo consumo



Ángulo



Alcance



Temporización



Intensidad



ACABADO ▶

-030
Blanco

-038
Grafito

CONTROL Y REGULACIÓN DE LUZ



REFERENCIA	DESCRIPCIÓN
2600313 -030 -038	Dimmer rotativo 300W 1M para lámparas de halógeno y LED

Alimentación	Intensidad máx.
127V~	2.5A max

40-300W



REFERENCIA	DESCRIPCIÓN
2600305 -030 -038	Dimmer pulsante 400W 2M

Alimentación	Intensidad máx.
127V~ / 220V~	15A

20-400W



40-800W



ACABADO ▶

-030
Blanco

-038
Grafito

DETECTORES DE MOVIMIENTO



REFERENCIA	DESCRIPCIÓN
2600342 -030 -038	Detector presencia IR 1M Se debe instalar la placa en posición horizontal para garantizar su correcto funcionamiento

Alimentación	Ángulo	Alcance	Duración	Intensidad	Potencia y tipo de carga
127V~ 220V~	105°	8 m	15s-10m	0-1000lux	200W 150-200W

Intensidad máx.
6A

ACABADO ▶

-030
Blanco

-038
Grafito

CONTROL DE PERSIANAS



REFERENCIA	DESCRIPCIÓN
2600333 -030 -038	Interruptor 3 posiciones persianas 1M

Intensidad máx.	Alimentación	Embarnamiento
10A	127V~/220V~	Tornillo

ACABADO ▶

-030
Blanco

-038
Grafito

SEÑALIZACIÓN Y BALIZADO

PASEN-ESPEREN

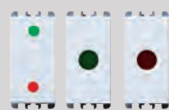

REFERENCIA	DESCRIPCIÓN
2600096 -030 -038	Kit visor pasen-esperen

Intensidad máx.	Alimentación	Embarnamiento
10AX	127V~/220V~	Tornillo



*Esquema de montaje, kit no incluye placas.

BALIZADO

REFERENCIA	DESCRIPCIÓN	Intensidad máx.	Alimentación	Tiempo de funcionamiento	Tiempo carga inicial
2600370 -030 -038	Baliza autónoma extraíble 1M	6A	127V~/220V~	1 hora	24 horas

ACABADO ▶ -030 Blanco -038 Grafito

PROTECCIÓN Y SEGURIDAD

REFERENCIA	DESCRIPCIÓN	Intensidad máx.	Alimentación
2600860 -030 -038	Detector inundación 2M. Necesita una fuente de alimentación (Art. 2600864-03x). Conectar un solo detector técnico a cada fuente de alimentación. Incluye una sonda de inundación. Permite conectar hasta un máximo de 3 sondas (Art. 81864-39). Es posible conectar una electroválvula de agua (Art. 81870-69)	4 mA/ 45 mA Max	12V~

REFERENCIA	DESCRIPCIÓN	Intensidad máx.	Alimentación
2600861 -030 -038	Detector gas 2M. Necesita una fuente de alimentación (Art. 2600864-03x). Conectar un solo detector técnico a cada fuente de alimentación. Es posible conectar una electroválvula de gas (Art. 81871-39)	4 mA/ 45 mA Max	12V~

REFERENCIA	DESCRIPCIÓN	Alimentación	Salida
2600864 -030 -038	Alimentación del detector gas/inundación 2M Conectar un solo detector técnico a cada fuente de alimentación	127V~	12V~

REFERENCIA	DESCRIPCIÓN	Alimentación	Tipo electroválvula	Tipo rearme	Grado protección
81870	Electroválvula de agua	127-220V~	Solenoide	Rearme automático	IP65

REFERENCIA	DESCRIPCIÓN	Alimentación	Tipo electroválvula	Tipo rearme	Grado protección
81871	Electroválvula de gas	127-220V~	Solenoide	Rearme manual	IP54

REFERENCIA	DESCRIPCIÓN
81864	Sonda de inundación



Varios

ACABADO ▶

-030
Blanco

-035
Gris

-038
Grafito

SALIDA DE CABLES



REFERENCIA	DESCRIPCIÓN
2600801 -030 -038	Salida de cables 1M

TAPA CIEGA



REFERENCIA	DESCRIPCIÓN
2600800 -030 -038	Tapa ciega 1M
2601800 -030 -038	Tapa ciega 1/2M (2 unidades)

ZUMBADOR



REFERENCIA	DESCRIPCIÓN	Alimentación	Embornamiento
2600806 -030 -038	Zumbador 1M	127V~	Tornillo

CAJAS Y PLACAS ESTANCAS IP55

CAJA IP55 (CON CHASIS)



REFERENCIA	DESCRIPCIÓN
2600765 -035	Caja superficie con placa 3M IP55

PLACAS 3 MODULOS ESTANCA IP 55 (CON CHASIS)



REFERENCIA	DESCRIPCIÓN
2600710-030	Placa pared 3 M IP55 Blanco
2600720-035	Placa pared 3 M IP55 Gris
2600730-038	Placa pared 3 M IP55 Grafito



Simon | 25
Plus



ATRÉVETE
a Cambiar

simon

ACABADO

BLANCO Y MARFIL

Una serie de máxima calidad, diseñada y fabricada con las más exigentes normas de calidad internacional.





- 1. Blanco
- 2. Marfil
- 3. Blanco

UNA GENERACIÓN DE

COLORES

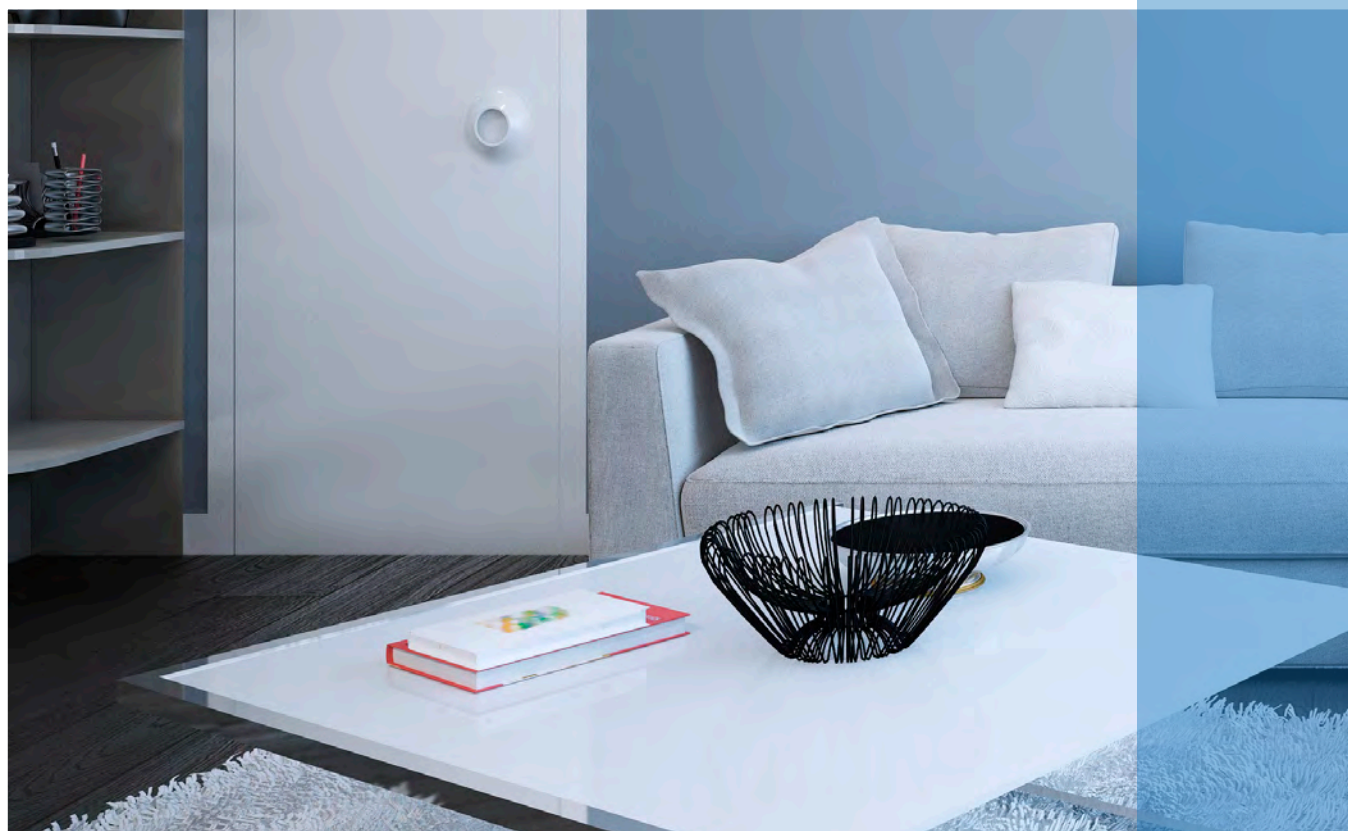
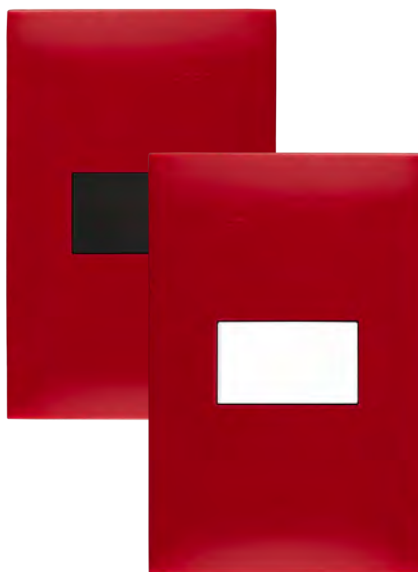

Una generación de color que dará mucha vida a tus espacios.

1. *Rojo Carmesí / Blanco / Grafito*

2. *Verde Aqua / Blanco / Grafito*

3. *Azul Marina / Blanco / Grafito*

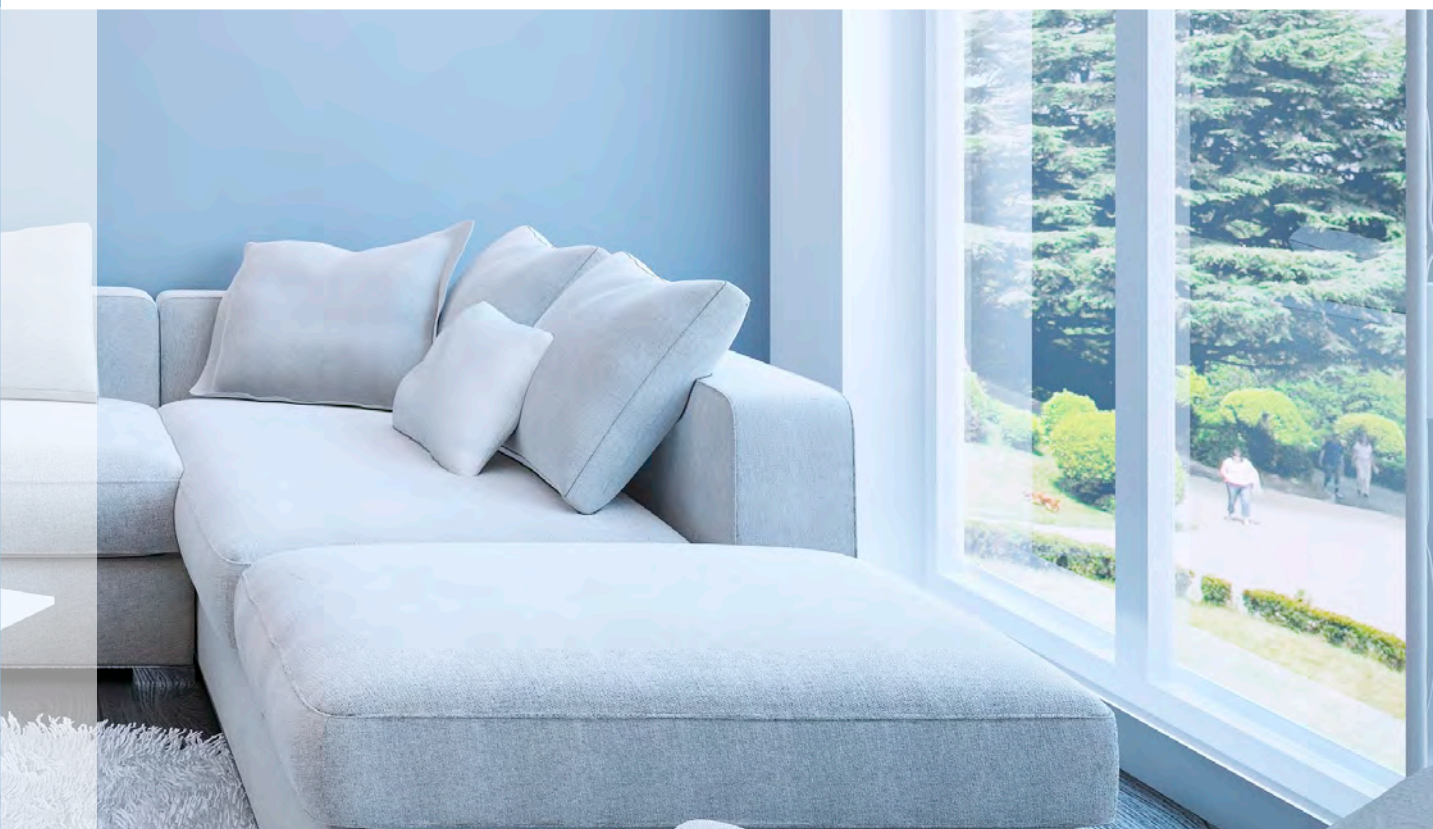
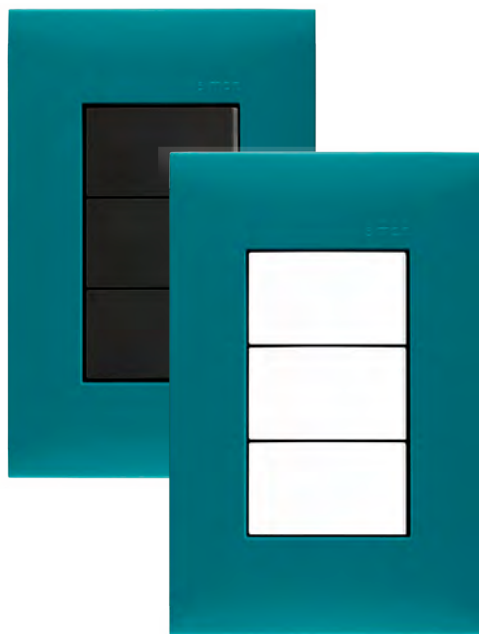
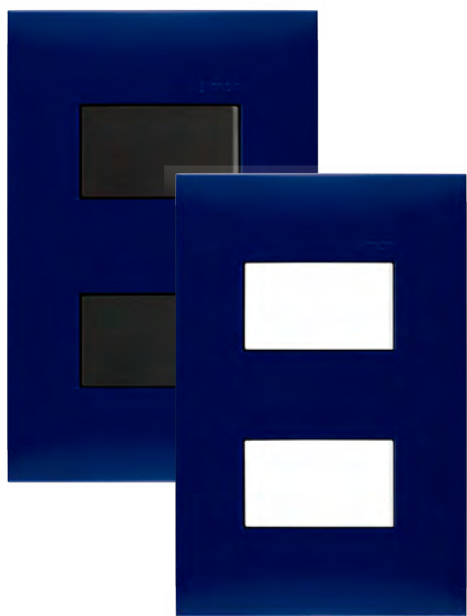

ACABADO

MADERA



1. Madera Roble / Blanco

2. Madera Roble / Grafito

Su gama de colores y formas actuales, se adaptan a cualquier exigencia arquitectónica.

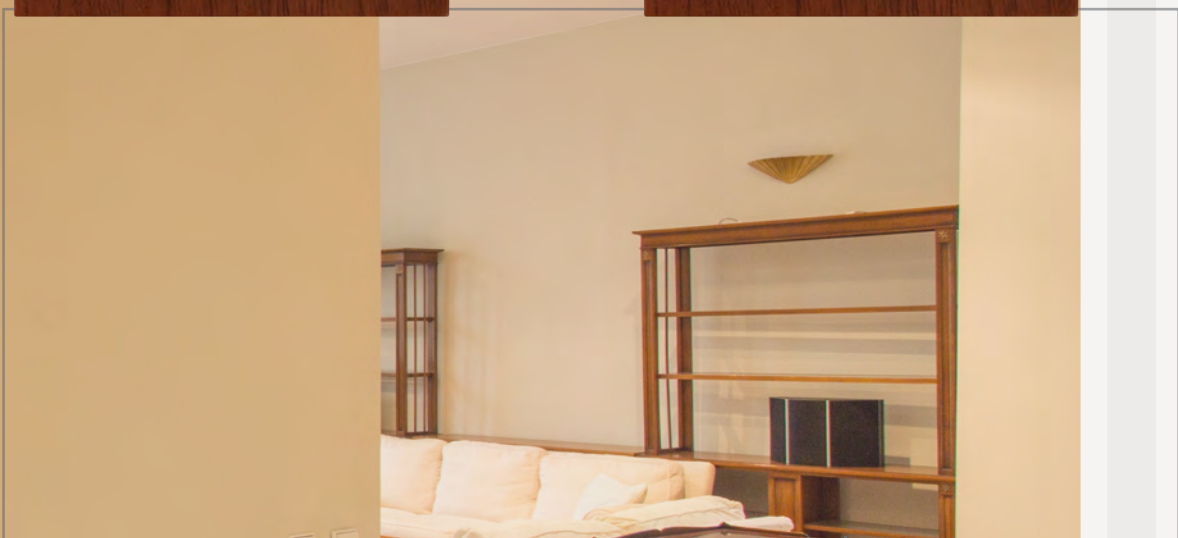

1. Madera Merbau / Blanco

2. Madera Merbau / Grafito

ACABADO

METAL

De diseño europeo, suaves líneas y formas que armonizan perfectamente con todos los ambientes.



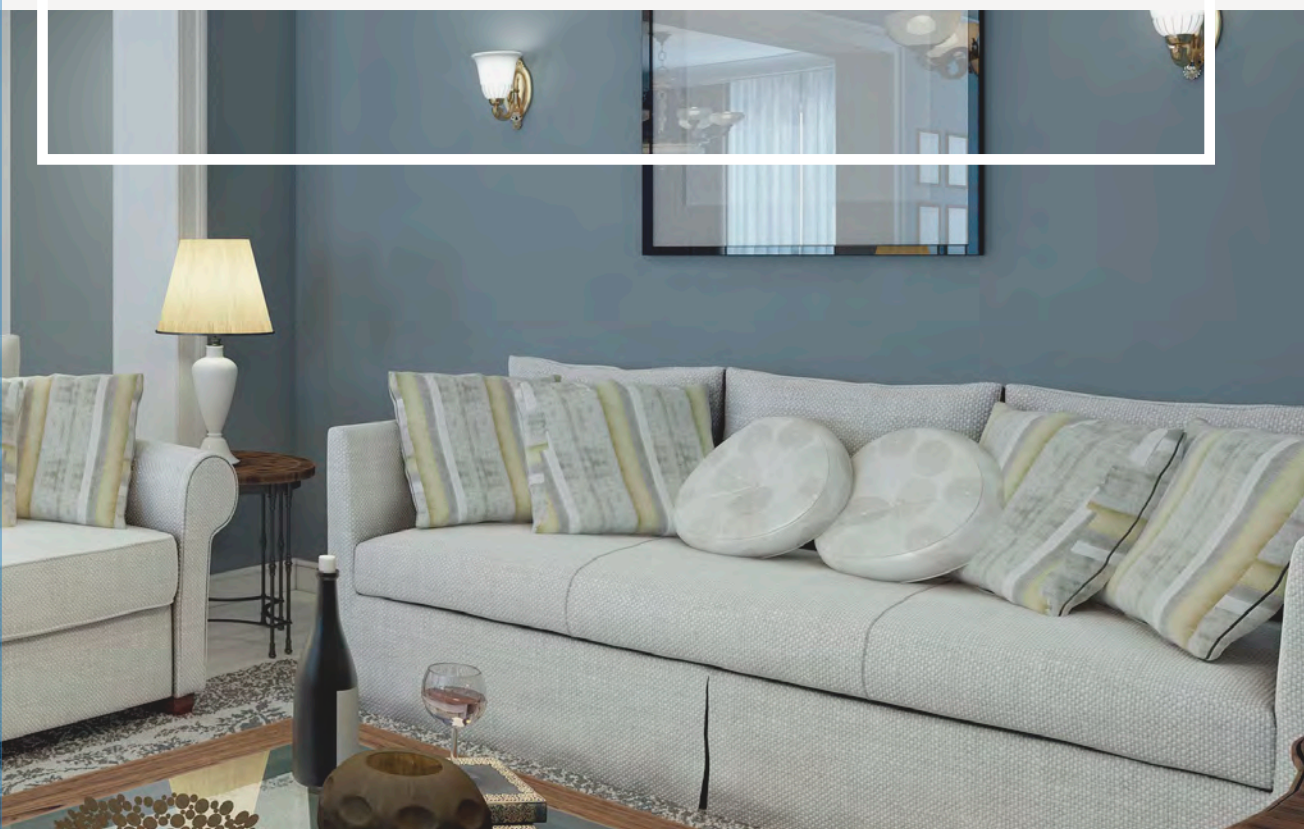
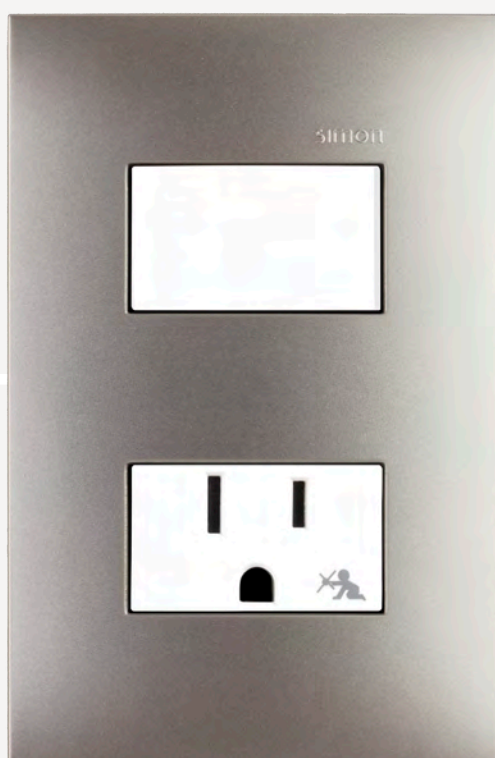

1. *Aluminio Mate*

2. *Cava Mate*

Placas

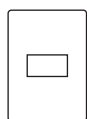

1 Módulo

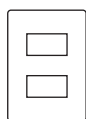

2 Módulos

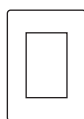

3 Módulos



Placa Ciega



Placa Salida De Cable

PLACAS DE COLOR (NO INCLUYE CHASIS)

COLORES



REFERENCIA	DESCRIPCIÓN
25611-57	Placa color rojo carmesí de 1 módulo
25612-57	Placa color rojo carmesí de 2 módulos
25613-57	Placa color rojo carmesí de 3 módulos
25600-57	Placa ciega color rojo carmesí
25601-57	Placa salida cable color rojo carmesí



REFERENCIA	DESCRIPCIÓN
25611-56	Placa color azul marina de 1 módulo
25612-56	Placa color azul marina de 2 módulos
25613-56	Placa color azul marina de 3 módulos
25600-56	Placa ciega color azul marina
25601-56	Placa salida cable color azul marina



REFERENCIA	DESCRIPCIÓN
25611-58	Placa color verde aqua de 1 módulo
25612-58	Placa color verde aqua de 2 módulos
25613-58	Placa color verde aqua de 3 módulos
25600-58	Placa ciega color verde aqua
25601-58	Placa salida cable color verde aqua



REFERENCIA	DESCRIPCIÓN
25611-69	Placa color negro ébano de 1 módulo
25612-69	Placa color negro ébano de 2 módulos
25613-69	Placa color negro ébano de 3 módulos
25600-69	Placa ciega color negro ébano
25601-69	Placa salida cable color negro ébano



REFERENCIA	DESCRIPCIÓN
25613-59	Placa color naranja de 3 módulos

ACABADO METAL



REFERENCIA	DESCRIPCIÓN
25611-63	Placa color aluminio mate de 1 módulo
25612-63	Placa color aluminio mate de 2 módulos
25613-63	Placa color aluminio mate de 3 módulos
25600-63	Placa ciega color aluminio mate
25601-63	Placa salida cable color aluminio mate



REFERENCIA	DESCRIPCIÓN
25611-64	Placa color cava mate de 1 módulo
25612-64	Placa color cava mate de 2 módulos
25613-64	Placa color cava mate de 3 módulos
25600-64	Placa ciega cava mate
25601-64	Placa salida cable color cava mate

ACABADO MADERA

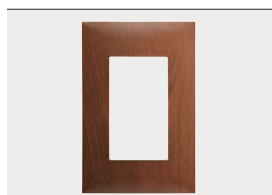

REFERENCIA	DESCRIPCIÓN
25611-77	Placa color madera merbau de 1 módulo
25612-77	Placa color madera merbau de 2 módulos
25613-77	Placa color madera merbau de 3 módulos
25600-77	Placa ciega color madera merbau
25601-77	Placa salida cable color madera merbau

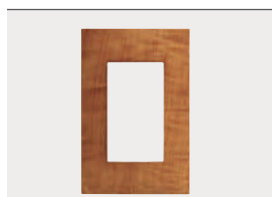

REFERENCIA	DESCRIPCIÓN
25611-76	Placa color madera roble de 1 módulo
25612-76	Placa color madera roble de 2 módulos
25613-76	Placa color madera roble de 3 módulos
25600-76	Placa ciega color madera roble
25601-76	Placa salida cable color madera roble

CHASIS



REFERENCIA	DESCRIPCIÓN
25700 -30 -31 -38	Chasis con tornillos

ACABADO ▶

-30 Blanco	-31 Marfil
---------------	---------------

PLACA (INCLUYE CHASIS)



REFERENCIA	DESCRIPCIÓN
25611 -30 -31	Placa de 1 módulos
25612 -30 -31	Placa de 2 módulos
25613 -30 -31	Placa de 3 módulos
25614 -30 -31	Placa de 4 módulos
25600 -30 -31	Placa ciega
25601 -30 -31	Placa salida cable

PLACA PARA INTEMPERIE (INCLUYE CHASIS)



REFERENCIA	DESCRIPCIÓN
2500098 -35	Placa con tapa para intemperie IP44 con chasis incluido.

ACABADO ▶ -30 Blanco -31 Marfil -38 Grafito

INTERRUPTORES

REFERENCIA	DESCRIPCIÓN	INTENSIDAD MAX	ALIMENTACIÓN
25101 -30 -31 -38	Interruptor sencillo	16A	127V~ / 220V~
25201 -30 -31 -38	Interruptor de escalera 3 vías	16A	127V~ / 220V~
25251 -30 -31 -38	Interruptor de 4 vías	16A	127V~ / 220V~

REFERENCIA	DESCRIPCIÓN	INTENSIDAD MAX	ALIMENTACIÓN
25104 -30 -31 -38	Interruptor sencillo con luz piloto (no incluye el LED)	16A	127V~ / 220V~
25204 -30 -31 -38	Interruptor de escalera 3 vías con luz piloto (no incluye el LED)	16A	127V~ / 220V~

PULSADORES









REFERENCIA	DESCRIPCIÓN	INTENSIDAD MAX	ALIMENTACIÓN
25150 -30 -31 -38	Pulsador unipolar "campana"	16A	127V~ / 220V~

REFERENCIA	DESCRIPCIÓN	INTENSIDAD MAX	ALIMENTACIÓN
25160 -30 -31 -38	Pulsador unipolar "campana" con luz piloto (no incluye el LED)	16A	127V~ / 220V~

CONJUNTO LUMINOSO



REFERENCIA	DESCRIPCIÓN
25004-39	Conjunto luminoso (LED) para luz piloto

Mecanismos

Halógenas 127-220V~ 	Halógenas trafo electromagnético 	Halógenas trafo electrónico 	LED 	Bajo consumo 	Ángulo 	Alcance 	Temporización 	Intensidad 
---	--	---	--	---	---	--	--	---

DIMMER

ACABADO ▶ -30 / -030 Blanco -31 / -031 Marfil -38 / -038 Grafito

REFERENCIA	DESCRIPCIÓN	ALIMENTACIÓN	POTENCIA Y TIPO DE CARGA
25313 -30 -31 -38	Dimmer rotativo	127V~	40-300W 
2500313 -30 -31 -38	Dimmer rotativo compatible con LED	127V~	40-180W 40-300W  

Tomas de corriente

TOMAS DE CORRIENTE

REFERENCIA	DESCRIPCIÓN	INTENSIDAD MAX	ALIMENTACIÓN
25422 -30 -31 -38	Toma de corriente 2P+T Incorpora sistema de seguridad	16A	127V~ / 220V~

REFERENCIA	DESCRIPCIÓN	INTENSIDAD MAX	ALIMENTACIÓN
2500439 -030 -031 -038	Toma de corriente euroamericana 2P+T	16A	127V~ / 220V~

(3 MODULOS)

REFERENCIA	DESCRIPCIÓN	INTENSIDAD MAX	ALIMENTACIÓN
25424 -30 -31 -38	Toma de corriente duplex 2P+T Incorpora sistema de seguridad sin chasis ni placa	16A	127V~ / 220V~

REFERENCIA	DESCRIPCIÓN	INTENSIDAD MAX	ALIMENTACIÓN
2500440 -030 -031 -038	Toma de corriente Euroamericano duplex 2P+T sin chasis ni placa	16A	127V~ / 220V~

ACABADO ▶ -30 / -60 Blanco -31 Marfil -38 Grafito

TOMAS DE CORRIENTE



REFERENCIA	DESCRIPCIÓN	INTENSIDAD MAX	ALIMENTACIÓN
25425 -30 -31 -38	Toma de corriente dúplex GFCI incluye chasis	15A	127 V~



REFERENCIA	DESCRIPCIÓN	TENSIÓN SALIDA	I. MÁX. SALIDA	ALIMENTACIÓN
25454 -30 -31 -38	Toma de corriente 2P+T con 2 cargadores USB Incluye chasis	5 Vdc	15A 1A izq 2.1 A derecha	127 V~

TOMA DE CORRIENTE CHASIS CON PLACA



REFERENCIA	DESCRIPCIÓN	INTENSIDAD MAX	ALIMENTACIÓN
25424 -60 -61	Toma de corriente dúplex 2P+T Con chasis y con placa	16A	127 V~



REFERENCIA	DESCRIPCIÓN	INTENSIDAD MAX	ALIMENTACIÓN
2500439 -060 -061	Toma de corriente Euroamericano dúplex 2P+T con chasis y con placa	16A	127 V~



REFERENCIA	DESCRIPCIÓN	INTENSIDAD MAX	ALIMENTACIÓN
25425 -60 -61	Toma de corriente dúplex falla a tierra ICFT con chasis y con placa	15A	127 V~



REFERENCIA	DESCRIPCIÓN	I. MÁX. SALIDA	ALIMENTACIÓN
25454 -60 -61	Placa 3M + toma corriente 2P+T Con 2 cargadores USB con chasis y placa	15A 1A izq 2.1 A derecha	127 V~

ACCESORIOS

TOMA DE CORRIENTE DUPLEX TIERRA AISLADA



REFERENCIA	DESCRIPCIÓN	INTENSIDAD MAX	ALIMENTACIÓN
25426 -59	Toma de corriente dúplex 2P+T Tierra aislada	16A	127 V~

ACABADO ► -30 Blanco -31 Marfil -38 Grafito

VARIOS



REFERENCIA	DESCRIPCIÓN
25801 -30 -31 -38	Tapa salida cable



REFERENCIA	DESCRIPCIÓN
25800 -30 -31 -38	Tapa ciega





REFERENCIA	DESCRIPCIÓN	ALIMENTACIÓN
25806 -30 -31 -38	Zumbador blanco	127V~

ACABADO ▶ -30 Blanco -31 Marfil -38 Grafito

MECANISMOS PARA VOZ Y DATOS

	REFERENCIA	DESCRIPCIÓN
	25480 -30 -31 -38	Toma telefónica de 4 hilos RJ-11

	REFERENCIA	DESCRIPCIÓN
	25482 -30 -31 -38	Toma Informática RJ-45 Cat 5E

	REFERENCIA	DESCRIPCIÓN
	25483 -30 -31 -38	Toma Informática RJ-45 Cat 6

TOMA TV

	REFERENCIA	DESCRIPCIÓN
	25476 -30 -31 -38	Toma de TV coaxial



A photograph of a modern building's facade, featuring a complex arrangement of white, angular architectural elements and large glass windows. The building is set against a clear blue sky. The overall aesthetic is clean, geometric, and professional.

Connect

Soluciones de conectividad

NUESTRO COMPROMISO

El cuidado de medio ambiente forma parte de nuestra cultura empresarial.
Innovar en procesos medio ambientales y en soluciones que optimicen el uso de la energía.
Sensibilizar a nuestro personal y nuestros clientes en materia medio ambiental.



SIMON CONNECT (Antes CIMABOX)

Fue creada coincidiendo con el crecimiento del mercado de las telecomunicaciones. Nuestra actividad se orienta a la fabricación, desarrollo y comercialización de una amplia gama de productos, destinados a solucionar los problemas de conectividad: Eléctrica, Voz, Datos y Multimendia, para entornos profesionales y espacios públicos.

Nuestra misión es aplicar las últimas innovaciones del mercado para ofrecer soluciones que simplifiquen y faciliten las instalaciones y crear espacios más agradables, adaptables, versátiles y seguros.

CONNECTION SOLUTIONS 4WORKPLACES

PREPARADOS PARA EL FUTURO

Nuestros productos integran en un mismo envolvente los sistemas de Electricidad, Voz y Datos. Audiovisual, Multimedia, Mando y Control, gracias a la gran variedad de mecanismos desarrollados. Soluciones que constantemente ampliamos, evolucionando a través del tiempo.

SIMON CONNECT DEFINE EL CONCEPTO VDM

En multimedia forma parte de las instalaciones actuales y futuras, por eso ofrecemos soluciones para conexión de Audio, Video y Multimedia (placas para conectores VGA, RCA, S-Video, BNC, Puerto Paralelo, USB, etc.

SISTEMA SIMON CONNECT PARA VOX Y DATOS.

Garantía total compatibilidad con todos los conectores de Voz y Datos e Informáticos del mercado actual, tanto en instalaciones de cobre (RJ45), como de fibra óptica.

CREATIVIDAD EN DISEÑO E INTEGRACIÓN

Máxima estética e integración de nuestros envolventes en entornos profesionales y públicos. Seguimos innovando y creando nuevos diseños para su total integración en los nuevos entornos que requieren los espacios de trabajo actuales.

MODULARIDAD FLEXIBILIDAD Y FUNCIONALIDAD.

Sistema de instalación flexible. Soluciones para cualquier tipo de instalación, empotrada, de superficie, falso techo, suelo técnico o pavimento.

Puntos de trabajo ampliables y configurables. Según las necesidades, integrando el máximo de elementos en un mínimo espacio. Todas nuestras bases eléctricas, elementos de protección y placas se instalan mediante clipaje directo.

CALIDAD

Desde sus inicios SIMON CONNECT ha asumido el compromiso de adaptarse a los estándares más exigentes del mercado y una vez más la calidad he demostrado ser símbolo de garantía.

SEGURIDAD ANTE TODO

Personas: Nuevas materias primas de alta calidad y durabilidad. Libres de halógenos, autoextinguibles y no propagadoras de la llama. Resistentes a la corrosión, sobrecargas y a los cambios de temperatura.

Equipos: Permite la incorporación de todos los elementos de protección de nuestra completa Gama de seguridad.

Información: Separación constante entre Cableado Eléctrico y de Voz, Datos y Multimedia, eliminando interferencias electromagnéticas y posibles errores de transmisión.

Connect

SOLUCIONES

SUELO Y PARED

(superficie o empotar)



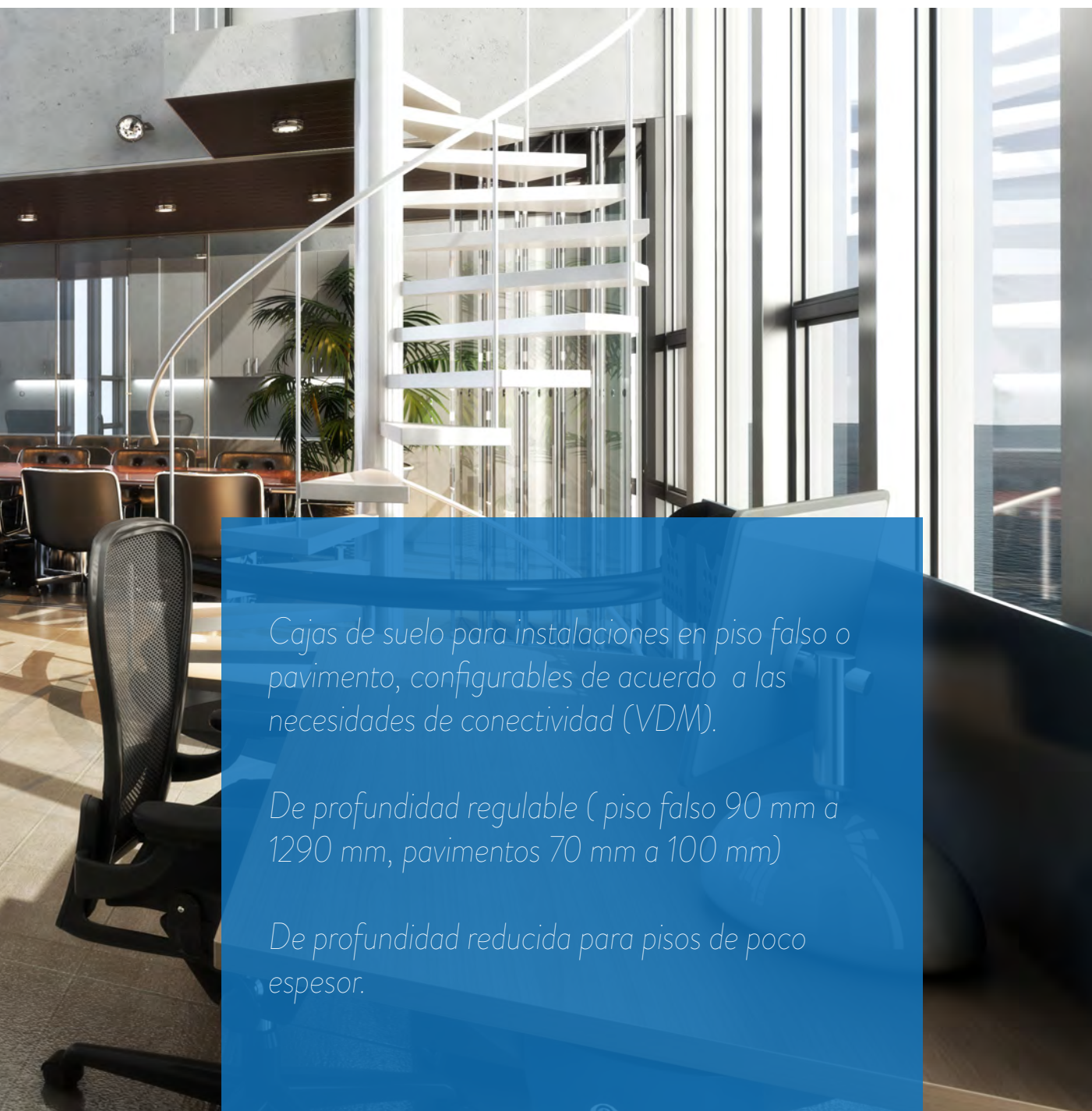

Cajas de suelo para instalaciones en piso falso o pavimento, configurables de acuerdo a las necesidades de conectividad (VDM).

De profundidad regulable (piso falso 90 mm a 1290 mm, pavimentos 70 mm a 100 mm)

De profundidad reducida para pisos de poco espesor.

SERIE S

CAJAS DE SUELO

Para instalaciones en todo tipo de suelos

CAJAS Y REGISTROS PARA INSTALACIONES EN TODO TIPO DE SUELOS

Especialmente indicadas para:



Oficinas



Salas de reuniones



Auditorios



Bibliotecas



Universidades



Museos



CUBETA REGULABLE PORTEGE-MECANISMOS



NUEVOS PETROQUELES PARA ENTRADA DE TUBO

Dos nuevas medidas de entrada de tubo de $\varnothing 20$ mm y de $\varnothing 26$ mm



Pavimento 70 mm
regulable hasta 100 mm



Suelo técnico 90 mm
regulable hasta 120 mm



Conexión de clavijas, acodadas y rectas, así como cargadores para móviles, PDA, etc.



Total integración en el entorno Acabados perfectos



MÁXIMA SEGURIDAD

Sistema de apertura protegido. Solo es posible abrir la caja tirando de las dos presillas de apertura a la vez

La Gama CIMA evoluciona hacia el futuro



Permite incluir dos conectores de conexión rápida para instalaciones en piso falso SF410 Y SF610



INSTALACIÓN

La instalación de cajas de suelo en piso falso no precisa registro. La caja de suelo se fija al piso falso mediante las garras de fijación metálicas y autopoicionables

REGISTRO PLÁSTICO (Conexión Final)

REGISTRO METÁLICO (para realizar derivaciones)

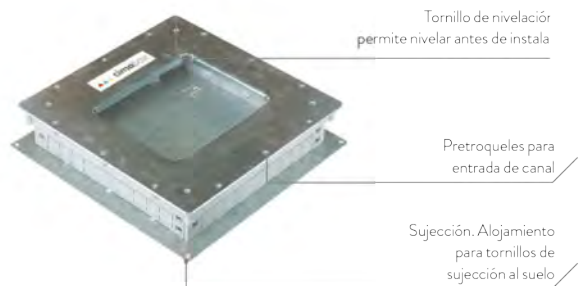

MAYOR ESTABILIDAD:

La nueva cubeta garantiza una mayor estabilidad en la instalación gracias a los nuevos puntos de apoyo y guías para la nivelación

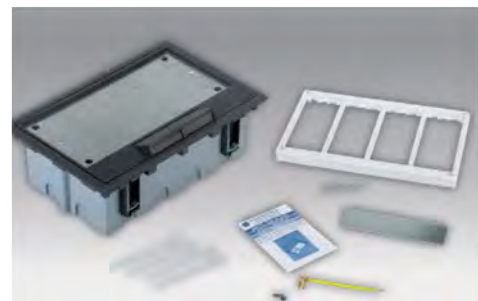

CON TODO EL MATERIAL NECESARIO

La caja de suelo se suministra con placa metálica separadora, marco portamecanismos, cable de conexión a la toma de tierra y toda la tornillería necesaria.

SERIE S

CAJAS DE SUELO

CAJAS DE SUELO COMPLETAS - INCLUYEN MARCO PORTAMECANISMOS

Instalación en piso falso - Profundidad regulable de 90 mm a 120mm.

REFERENCIA /COLOR		
Solución	Caja de suelo	Tapa de enraizamiento
		 OPCIONAL
	SF210 /14 2 módulos	S205 /14 2 módulos
	SF310 /14 3 módulos	S305 /14 3 módulos
	SF410 /14 4 módulos	S405 /14 4 módulos
	SF610 /14 6 módulos	S605 /14 6 módulos

CAJAS DE SUELO COMPLETAS - INCLUYE MARCO PORTAMECANISMOS

Instalación en pavimento - Profundidad regulable de 70 mm a 100 mm con cubeta plástica (conexión final)

Solución	Caja de suelo	Registro	Tapa de enraizamiento
			 OPCIONAL
	SF270 /14 2 módulos	G22 2 módulos	S205 /14 2 módulos
	SF370 /14 3 módulos	G33 3 módulos	S305 /14 3 módulos
	SF470 /14 4 módulos	G44 4 módulos	S405 /14 4 módulos
	SF670 /14 6 módulos	G66 6 módulos	S605 /14 6 módulos

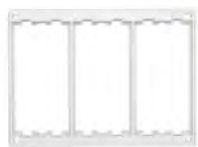

MARCO PORTAMECANISMOS (Refacción)

SM202 /9 2 módulos

SM302 /9 3 módulos

SM402 /9 4 módulos

SM602 /9 6 módulos



TAPA ABATIBLE (Refacción)

RSF002 /14 2 módulos

RSF003 /14 3 módulos

RSF004 /14 4 módulos

RSF006 /14 6 módulos



CUBETA METÁLICA

G300

G400

G600

LA INSTALACIÓN EN PAVIMENTO SE DEBE REALIZAR USANDO CUBETA PLÁSTICA O METÁLICA

USO DE LA CUBETA PLÁSTICA.

Todo el espacio de la cubeta queda ocupado por la caja de suelo.

La entrada de los cables es a través de tubo corrugado.

1 Recortar las entradas de canal



2 Introducir los canales y atornillar al suelo



USO DE LA CUBETA METÁLICA:

Disponibilidad de espacio entre la caja de suelo y la cubeta para el paso de cables o tubos.

La entrada de los cables es a través de canal de suelo.

3 Cementar o colar



4 Nivelar con los torillos



3 Colocar el revestimiento



4 Retirar la tapa de protección



	Cantidad	Referencia / Color	Descripción
	1	SF410/14	Caja de 4 módulos completa, profundidad regulable de 90 mm a 120 mm
	2	S01-MX/9	Placa adaptador para mecanismos Serie 25
	1	S76B/9	Placa para 2 conectores AMP (no incluye conectores)
	1	25424-30	Toma de corriente dúplex 2P+T Serie 25
	1	25426-59	Toma de corriente dúplex 2P+T Tierra aislada Serie 25
	1	SMN/9	Placa para magnetotérmico formato DIN

SERIE S

CAJAS DE SUELO

PROFUNDIDAD REDUCIDA PARA CUALQUIER ESPACIO

Especialmente indicadas para:



Oficinas



Salas de reuniones



Auditorios



Bibliotecas



Universidades



Museos

Tapa embellecedora:
Para acabado (opcional).



Tapa: Personalizable con el recubrimiento del suelo
(alfombra, duela, loseta) Con 3 posiciones de apertura
y 2 gomas pasacables separadas.



Pretorquelado versátil:
Los portamecanismos tienen troqueles para tubo de 20mm
y 25mm y un espacio para pasar latiguillos de Voz y Datos.



Portamecanismos:
Módulos portamecanismos Plug&Play
que permiten una rápida y fácil instalación.



Profundidad reducida 69 mm
Solución óptima para suelos
de poca profundidad.



Cubeta de pavimento:
Para instalaciones en pavimento.
No es necesaria para instalaciones en piso falso.



COMPATIBLE CON CATEGORÍAS
SUPERIORES DE VOZ Y DATOS

Gracias a la posición vertical de los
mecanismos y a los petroqueles de
entrada, no requiere curvatura de los
latiguillos de Voz, Datos y Multimedia.



INTEGRACIÓN EN CUALQUIER ESPACIO

Los mecanismos inclinados permiten
cerrar la tapa con la caja conectada y
escondes las conexiones.



ADAPTABLE A CAMBIOS EN LA OFICINA

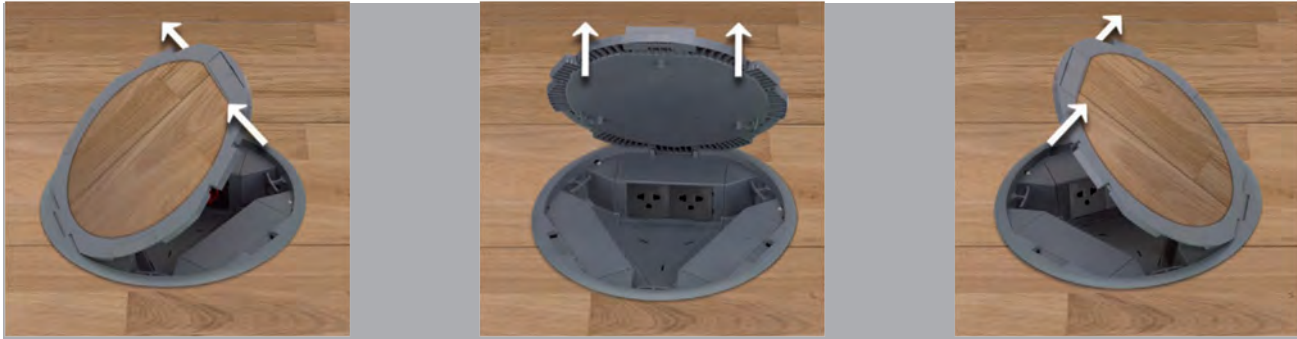

Gracias a las 2 salidas de cable separadas y a las posibilidades de montaje de la tapa, permite adaptarse a las distintas posiciones del mobiliario.

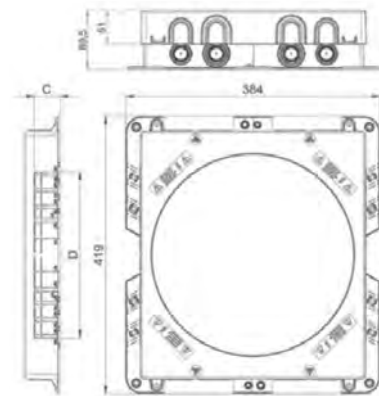
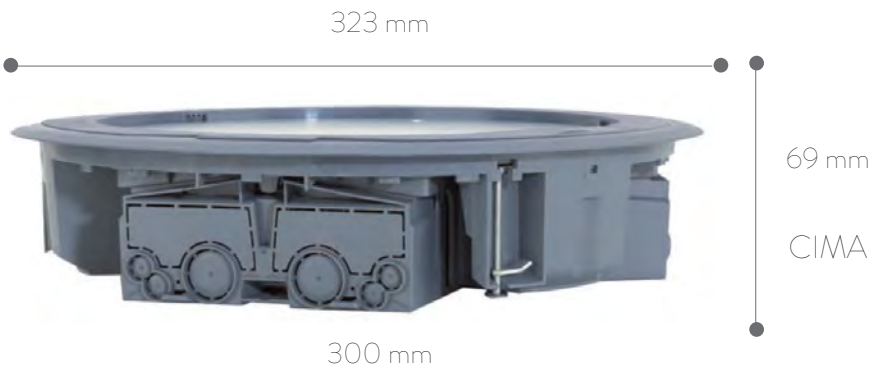

PROFUNDIDAD REDUCIDA

Es la solución ideal para suelos con poca profundidad, ya sea de pavimento o piso falso.

- Solución
- Caja de suelo
- Tapa embellecedor
- Caja de Suelo



SF300C/1 Circular para 3 módulos CIMA

S315C/1

G301C
Para referencias SF300C/1

	Cantidad	Referencia / Color	Descripción
	1	SF300C/1	Caja de suelo circular para 3 módulos gris
	1	S315C/1	Tapa embellecedora para caja de suelo circular, gris
	1	G301C	Cubeta de pavimento para caja de suelo circular
Bases eléctricas y placas	1	25424-30	Toma de corriente dúplex 2P+T Serie 25
	1	25426-59	Toma de corriente dúplex 2P+T Tierra aislada Serie 25
	1	S79B/9	Placa adaptadora para 2 conectoros Voz y Datos Panduit
	2	S01-MX/9	Placa adaptadora para mecanismos Serie 25

CIMA

PLACAS ADAPTADORAS DE VOZ Y DATOS

Facilitamos la comunicación

PLACAS ADAPTADORAS INCLINADAS Y PLANAS PARA CONECTORES RJ45



MÁXIMA COMPATIBILIDAD

Máxima compatibilidad con todos los conectores de datos de cobre (RJ45) del mercado.



PLACAS INCLINADAS

Aseguran un óptimo radio de curvatura en las instalaciones de Datos.



PLACAS PLANAS

Favorecen la integración del conjunto en un espacio compacto.

PLACAS VOZ Y DATOS PARA CONECTORES RJ45 DE OTRAS MARCAS

Con guardapolvo (más adaptador MD)

PLACAS VOZ Y DATOS INCLINADAS

2 conectores

4 conectores

FABRICANTES

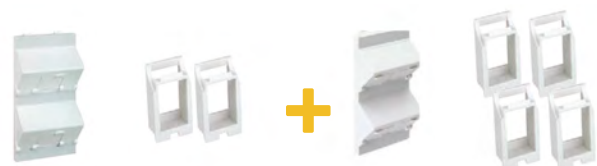

AMP netconnect® / BRAND-REX (BLCC®)

Standard 110, SL110 y SL toolless 216000 y 216005

S80B /9 + 2 MD67

S80C /9 + 4 MD67

BeldenCDT® (NORDX®) KRONE®

S80B /9 + 2 MD64

S80C /9 + 4 MD64

Giga Flex MDVO

S80B /9 + 2 MD68

S80C /9 + 4 MD68

Giga Flex Keystone

S80B /9 + 2 MD64

S80C /9 + 4 MD64

PANDUIT®

S80B /9 + 2 MD69

S80C /9 + 4 MD69

SYSTIMAX® (AVAYA®) (ATI®)

S80B /9 + 2 MD63

S80C /9 + 4 MD63

Con guardapolvo con MD (adaptador incluido)

PLACAS VOZ Y DATOS PLANAS

2 conectores

4 conectores

FABRICANTES

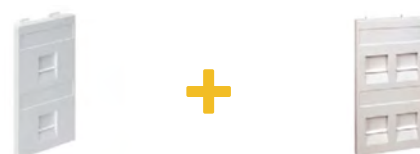

AMP netconnect®

Standard 110, SL110 y SL toolless

S76C /9

216000 y 216005

S76B /9

S76C /9

BeldenCDT® (NORDX®) KRONE® BRAND-REX (BLCC®)

Giga Flex MDVO

S68B /9

S68C /9

Giga Flex Keystone

S76B /9

S80C /9 + 4 MD69

PANDUIT®

S69B /9

S80C /9 + 4 MD63

SYSTIMAX® (AVAYA®) (ATI®) BRAND-REX (BLCC®)

PLACAS ADAPTADORAS

PLACAS PARA MECANISMOS DE LA SERIE SIMON 25



S01-MX /9

Placa adaptadora para mecanismos de serie 25

PLACAS PARA MECANISMOS DE OTROS FABRICANTES



S6 /9

Placa adaptadora para toma de corriente dúplex americana

PLACAS PARA MECANISMOS DE LA GAMA K45 (45X45MM)



S62 /9

Placa adaptadora para 2 mecanismos K45 45x45mm vertical.



S66 /9

Placa adaptadora para 2 mecanismos K45 45x45mm horizontal



S74 /9

Placa adaptadora para 1 mecanismo 45x45mm.

PLACAS PARA MECANISMOS DE LA SERIE 27



S78 /9

Placa adaptadora para mecanismos de Serie 27

PLACAS PARA MECANISMOS DE LA SERIE SIMON 25



S17 /9

Placa ciega

MECANISMOS

PLACAS PARA MECANISMOS DE LA SERIE SIMON 25



27439 /35

Toma de corriente euroamericano 2P+T 15A

TOMAS DE CORRIENTE SERIE SIMON 25



25424 /30

Toma de corriente dúplex 2P+T 15A



25426 /59

Toma de corriente dúplex 2P+T tierra aislada 15A

K45

TELEBLOCK

El Teleblock K45 de Simon resuelve las necesidades de conexión eventual, adaptándose a cualquier tipo de mobiliario.

Especialmente indicadas para:



Area wifi



Oficinas



Hoteles



Auditorios



Salas de reuniones

ELEVA TUS CONEXIONES AL MÁXIMO NIVEL



PLACAS DE ENTRADA DE ACCESO INFERIOR



● Los Accesorios se venden por separado

CONECTADO Y CERRADO SE INTEGRA PERFECTAMENTE EN EL MOBILIARIO OCULTANDO LAS CONEXIONES.

CON TODO EL MATERIAL NECESARIO

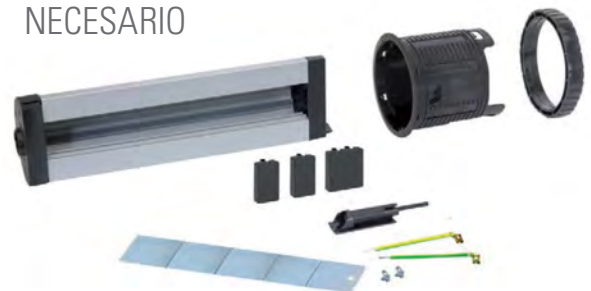

Clipaje directo de los mecanismos, facilita su instalación

Modularidad se configura de acuerdo a las necesidades de conexión (VDM)

El perfil del teleblock K45 se suministra con 1 tapa ciega, 2 placas ciegas de medio mecanismo, placa metálica separadora, anillo de inserción rosca de fijación. (la tapa y el marco embellecedor se suministra por separado).

ADAPTABLE A CAMBIOS EN LA OFICINA

TELEBLOCK PARA CONFIGURAR



KTL202	Para 2 mecanismos útiles K45 con elevación manual
KTL203	Para 3 mecanismos útiles K45 con elevación manual
KTL204	Para 4 mecanismos útiles K45 con elevación manual
KTL205	Para 5 mecanismos útiles K45 con elevación manual
KTL206	Para 6 mecanismos útiles K45 con elevación manual

TAPA Y MARCO

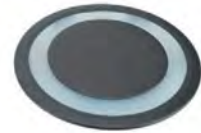

KTLA1 / 14
Tapa y marco
embellecedor

ACCESORIOS Y COMPLEMENTOS
PARA INSTALACIÓN

K66

Posicionador 90° para
placas K45 en columnas
o perfiles verticales K45



TS10* /8 /14

Salida de cables ø102
mm para mesa o suelo
técnico



K19 /14

Entrada para tubo o
prensaestopa ø
22 mm

ACCESORIOS Y COMPLEMENTOS
PARA INSTALACIÓN

H114*

Corona de corte
de 114mm de diámetro



H114U*

Huesillo para corona
H114

REFACCIONES PARA TELEBLOCK K45



KTIA3*

Módulo Push-Pull
para elevación
manual



KTIA4*

Soporte fijación mesa
para elevación ma-
nual



KTIA5*

Cierre
superior



KTIA6*

Cierre
inferior



	Cantidad	Referencia / Color	Descripción
Envolvente	1	KTI205	Teleblock K45 para 5 mecanismos útiles K45
	1	KTLA1/14	Tapa y marco embellecedor, grafito
Bases eléctricas y placas	1	K100B/14	Placa K45 1 mecanismo c/1 conector VGA hembra, conexión mediante tornillo
	1	KB80/14	Placa K45 inclinada con guardapolvo para 2 conectores
	2	MD67	Módulo adaptador para RJ45 marca AMP
	2	K439/14	Tomacorriente 2P+T K45 tipo euroamericano
	1	K105/14	Placa K45 1/2 mecanismo ciega

LINE K45

OFIBLOCK

PERFECTA INTEGRACIÓN

Especialmente indicadas para:



Oficinas



Salas de reuniones



Auditorios



Hoteles



Centros educativos



Centros comerciales

Con el nuevo ofiblock line K45 las conexiones quedan perfectamente integradas en el mobiliario y accesibles para su uso.

PERFECTA INTEGRACIÓN

Fácil integración

Entradas de cable posteriores que permiten su instalación en cualquier espacio mobiliario a partir de 10 mm de grosor.



Diseño integral

Marco de líneas planas y estética minimalista que se integra en cualquier mobiliario



Mecanismos en acabado blanco o grafito. Facilidad para la instalación de los mecanismos K45 mediante el clipaje directo.



Válido para todos los grosores de mesa



INSTALACIÓN FÁCIL Y SEGURA



El OFICLOCK se encaja al marco por la parte posterior y queda fijado con seguridad gracias a las 4 garras de fijación.

ADAPTABLE A CAMBIOS EN LA OFICINA

OFIBLOCK LINE K45



KSF134 /8	4 mecanismos útiles K45
KSF136 /8	6 mecanismos útiles K45

OFIBLOCK K45 ENTRADAS POSTERIORES (para mobiliario a partir de 10 mm de grosor)



KFC134 /14*	4 mecanismos útiles K45 y 4 salidas de cable
KFC136 /14*	6 mecanismos útiles K45 y 4 salidas de cable

OFIBLOCK COMPACT K45 ENTRADAS LATERALES (para mobiliario a partir de 10 mm hasta 24 mm de grosor)



KFC104 /14*	4 mecanismos útiles K45 y 2 salidas de cable
KFC106 /14*	6 mecanismos útiles K45 y 2 salidas de cable

SOPORTE DE FIJACIÓN OFIBLOCK LINE K45



KSF7	Juego de 2 garras para fijar con más facilidad el ofiblock line K45 (Para mesas con grosor de 10 a 50 mm)
------	--

Acabados de marco



Acero cromado pulido

Secuencia de montaje soporte de fijación KSF7



1. Insertar



2. Girar y ajustar

EJEMPLO DE CONFIGURACIÓN



	Cantidad	Referencia / Color	Descripción
Envolvente	1	KSF134/8	Ofiblock line K45 cromado pulido
	1	KFC134/14	Ofiblock K45 de 4 mecanismos útiles K45 entradas posteriores grafito
Bases eléctricas y placas	1	KB76/14	Placa K45 plana para 2 conectores AMP, SI110
	3	K439/14	Tomacorriente 2P+T K45 tipo euroamericano

CAJAS DE SUELO ESTANCAS K45 IP66

La solución óptima para ambientes húmedos

Especialmente indicadas para:



Centros comerciales



Jardines



Hoteles



Aeropuerto



Vivienda



Museos



Centros sanitarios



Áreas deportivas



Clipaje directo



Terrazas

PARA INTERIORES Y EXTERIORES

En áreas diáfanas exteriores es habitual precisar de una conexión de forma puntual.

Cerrada, el grado de protección IP66 mantiene los mecanismos eléctricos completamente aislados del agua y la humedad.



GRADO DE PROTECCIÓN IP66

IP



Protección total
contra el polvo

Soporta un chorro de agua
de 1kg/cm² en cualquier
dirección

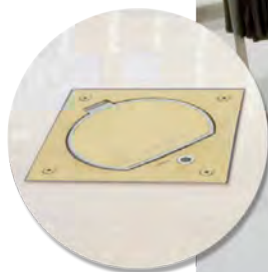

CAJA ESTANCA PARA PAVIMENTO



Para su instalación en jardines y terrazas, tarimas de madera, parquet o piso falso.



La cubeta viselada fija la caja y disimula los defectos de instalación.

Instalación mediante garras de fijación que anclan la caja.



CAJA ESTANCA PARA PAVIMENTO



Permite la instalación enrasada de la caja en todo tipo de pavimento (porcelánico, terrazo, cerámica, etc).



Agrupación de cajas estancas

Posibilidad de agrupar las cajas para disponer de más de un punto de conexión.



UN PORTAMECANISMOS PARA CADA ENTORNO



Cierre de seguridad
Idóneo para espacios públicos



Cierre manual
Apto para entornos menos exigentes

CAJAS DE SUELO ESTANCAS K45 IP66

La solución óptima para ambientes húmedos

CAJAS DE SUELO ESTANCAS IP66 - CARACTERÍSTICAS

TAPA REFORZADA

Acabado latón

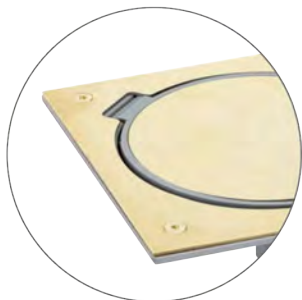

Nuevo diseño de tapa más reforzada contra golpes laterales.

Acabado acero inoxidable

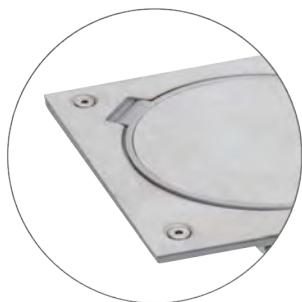

TAPA DE SEGURIDAD

La bisagra con apertura inferior a 90° impide que quede abierta accidentalmente y se produzcan tropiezos.



MÁXIMA RESISTENCIA

Conectada soporta el paso de personas, protegiendo el cable de presiones y tensiones.



SISTEMA DE INSTALACIÓN

Opcionalmente permite instalar un tubo de drenaje para eliminar la posible condensación de humedad en el interior. La cubeta incluye tapa de madera que evita la entrada de suciedad durante la instalación.



FILM PROTECTOR

Incorpora un film protector para evitar que se ensucie y dañe la superficie de la caja durante la instalación.



CIERRE DE SEGURIDAD, SISTEMA DE APERTURA Y CIERRE

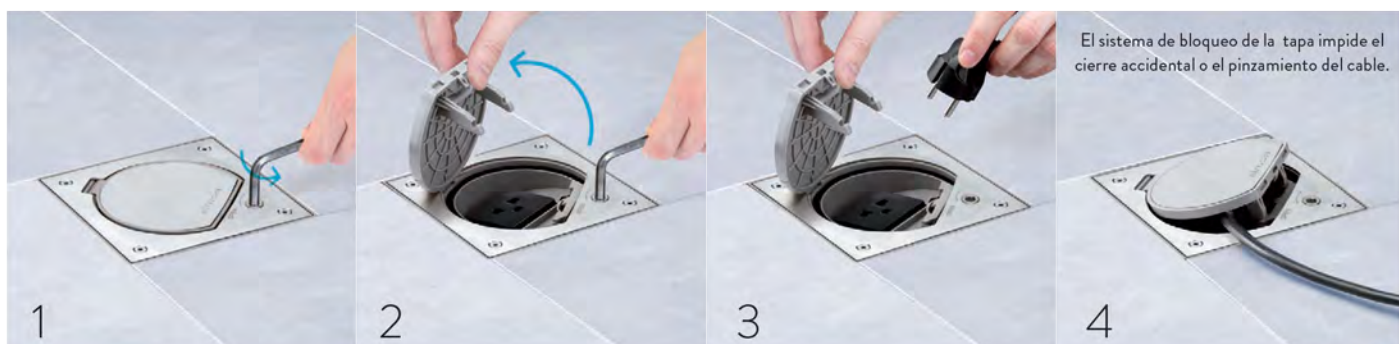

El sistema de bloqueo de la tapa impide el cierre accidental o el pinzamiento del cable.

PORTAMECANISMOS PARA AMBAS CUBETAS

	KSE0SEC /23 /72	Portamecanismo con cierre de seguridad para 1 mecanismo K45, acero inoxidable
	KSE0SEC /23 /71	Portamecanismo con cierre de seguridad para 1 mecanismo K45, latón

PORTAMECANISMOS PARA AMBAS CUBETAS

	KSE0 /23 /72	Portamecanismo con cierre manual para 1 mecanismo K45, acero inoxidable
	KSE0 /23 /71	Portamecanismo con cierre manual para 1 mecanismo K45, latón

PORTAMECANISMOS PARA AMBAS CUBETAS



	KSE16U* /23 /72	Portamecanismo con cierre de seguridad para 1 mecanismo K45 y 1 conector RJ45 Cat.6 UTP acero inoxidable
	KSE16U* /23 /71	Portamecanismo con cierre de seguridad para 1 mecanismo K45 y 1 conector RJ45 Cat.6 UTP latón

EJEMPLO DE CONFIGURACIÓN PAVIMENTO

Cubeta para pavimento	Portamecanismos con cierre de seguridad	Conjunto de caja de suelo estanca
-----------------------	---	-----------------------------------



CUBETAS

	KGE170TF /23	Cubeta de empotrar en piso falso para portamecanismo
	KGE170 /23	Cubeta de empotrar en pavimento para portamecanismo

ACCESORIOS

	ACSE	Accesorio de unión entre dos cajas de suelo estanca para pavimento
---	------	--

REFACCIONES

	RKS001* /72 /71	Tapa de Caja Estanca
	RKS003*	Junta de estanqueidad cuadrada
	RKS004*	Junta de estanqueidad circular

EJEMPLO DE CONFIGURACIÓN PISO FALSO

Cubeta para piso falso	Portamecanismos con cierre de seguridad	Conjunto de caja de suelo estanca
------------------------	---	-----------------------------------



PLACAS

K45 Multimedia

Facilitamos la comunicación

CAJAS DE SUELO ESTANCAS IP66 - CARACTERÍSTICAS

CONEXIONES MULTIMEDIA

K128B /9 /14	Placa K45 1/2 Mecanismo con 1 Conector USB tipo "A" Hembra. Conexión mediante tornillo
K100B /9 /14	Placa K45 con 1 Conector VGA HD15 Hembra. Conexión mediante tornillo
K101B /9 /14	Placa K45 1/2 Mecanismo con 2 Conectores RCA audio (rojo y Negro). Conexión mediante tornillo
K102D /9 /14	Placa K45 1/2 Mecanismo con 1 Conector BNC 75Ω. Conexión mediante soldadura
K104A /9 /14	Placa K45 1/2 Mecanismo con 1 Conector SUBD 25 Hembra. Puerto paralelo. Conexión mediante soldadura
K105B /9 /14	Placa K45 1/2 Mecanismo con 3 conectores RCA audio y Video. Conexión mediante tornillo
K129B /9 /14	Placa K45 1/2 Mecanismo con 1 Conector HDMI. Conexión hembra - hembra
K123B* /9 /14	Placa K45 1/2 Mecanismo con 1 Conector Mini-Jack. Conexión mediante tornillo
K126A* /9 /14	Cargador de 5V/DC mediante puerto USB y latiguillo micro-USB. Permite cargar PDAs, teléfonos móviles...

TOMAS K45 TV-SAT COLOR

K130A* /9 /14	Placa K45 con toma de TV Macho + SAT Hembra Única CEI. Conexión mediante tornillo
K120A* /9 /14	Placa K45 con toma de TV simple CEI Macho. Conexión mediante tornillo
K102B /9 /14	Placa K45 1/2 Mecanismo con 1 toma de TV simple CEI Hembra. Conexión mediante soldadura
K102C /9 /14	Placa K45 1/2 Mecanismo con 1 toma satélite simple Hembra. Conexión mediante soldadura

* Consultar disponibilidad

PLACAS K45 CIEGAS Y MECANISMOS

K105 /9 /14	Placa K45 1/2 mecanismo ciega
K17 /9 /14	Placa K45 ciega
K439 /9 /14	Toma de corriente 2P+T Euroamericano K45

COMPATIBILIDAD PLACAS K45 DE VOZ Y DATOS

PLACAS K45 INCLINADAS PARA CONECTORES DE OTRAS MARCAS	Con guardapolvo (más adaptador MD)	
	1 conectores	2 conectores

FABRICANTES



AMP netconnect® / BRAND-REX (BICC®)		
Standard 110, SL110 y SL toolless	K80/.. + MD67	
216000 y 216005	K80/.. + MD67	KB80/.. + MD67
216000 y 216005	K80/.. + MD64	
BeldenCDT® (NORDX®) KRONE®		
Giga Flex MDVO	K80/.. + MD68	KB80/.. + MD68
Giga Flex Keystone	K80/.. + MD64	KB80/.. + MD64
PANDUIT®	K80/.. + MD69	KB80/.. + MD69
SYSTIMAX® (AVAYA®) (ATI®)	K80/.. + MD63	KB80/.. + MD63

Algunos conectores FTP pueden ser incompatibles en su instalación en placas dobles. Consultar compatibilidad. simon declina toda responsabilidad de cualquier modificación o cambio que realice el fabricante del conector.

PLACAS K45 PLANAS PARA CONECTORES DE OTRAS MARCAS	Con guardapolvo (con adaptador incluido)	
	1 conectores	2 conectores

FABRICANTES



AMP netconnect®			
Standard 110	Ka76/..	K76/..	
216000 y 216005	Ka76/..	K76/..	KB76/..
216000 y 216005	Ka76/..	K76/..	
BeldencdT® (NORDX®) KRONE®			
Giga Flex MDVO	Ka68/..	K68/..	KB68/..
Giga Flex Keystone	Ka76/..	K76/..	KB76/..
PANDUIT®	Ka69/..	K69/..	KB69/..
SYSTIMAX® (AVAYA®) (ATI®) / BRAND-REX (BICC®)	Ka76/..	K76/..	KB76/..
KRONE®	Ka76/..	K76/..	KB76/..
SERIE KM8 KEYSTONE	Ka76/..	K76/..	KB76/..
SERIE HK KEYSTONE		K82/..	

ESQUEMAS DE CONEXIÓN PARA MECANISMOS SIMON SERIE 25 Y SERIE 25 PLUS

Interruptor 2 vías

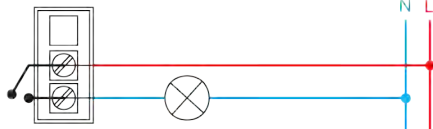

Interruptor 2 vías con luz piloto

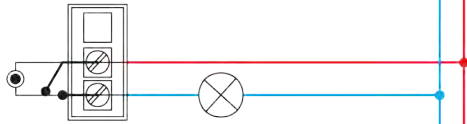

Interruptor 3 vías

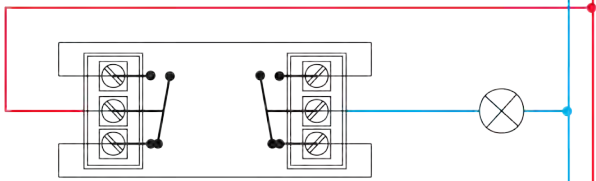

Interruptor 3 vías con luz piloto

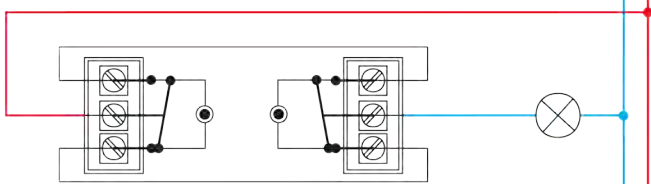

Interruptor 4 vías

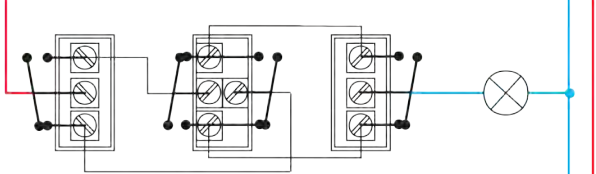

Pulsador timbre

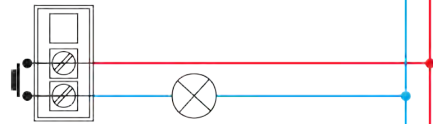

Pulsador timbre con luz piloto

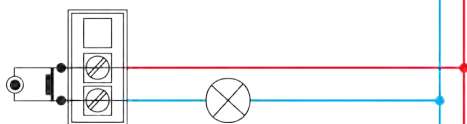

Dimmer rotativo

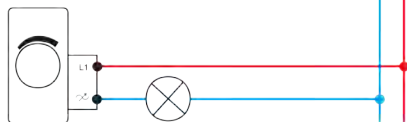

Toma de corriente 2p+tierra

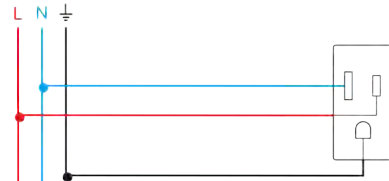

Toma de corriente dúplex
2p+tierra

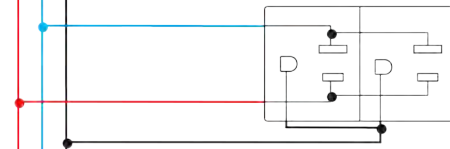

Zumbador

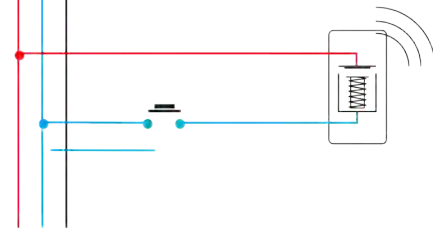

Toma corriente 2p+t con
cargadores usb

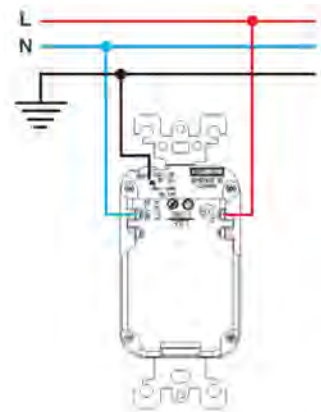

INTERRUPTORES SIMON
SERIE 27 PLAY Y SERIE 82

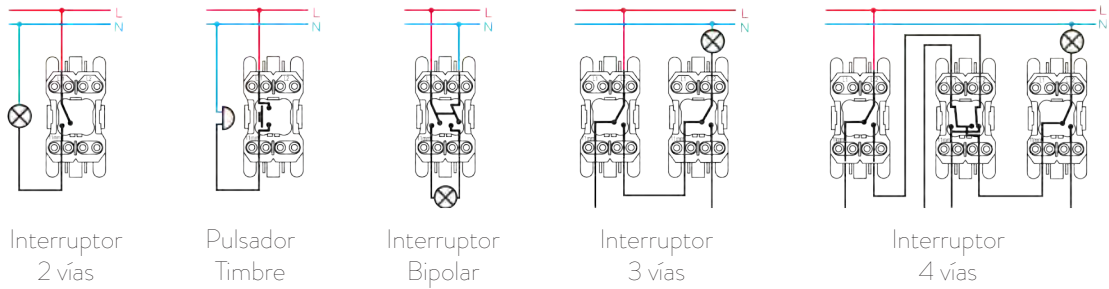

INTERRUPTORES CON LUZ PILOTO

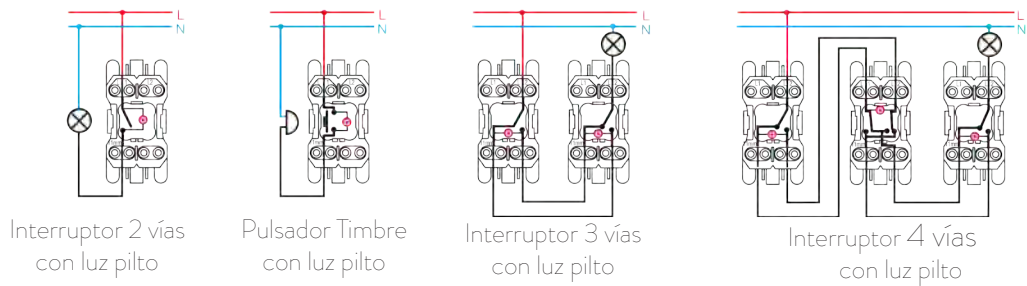

1 Para controlar la lámpara desde un punto

2 Para controlar la lámpara desde dos puntos diferentes

3 Para controlar la lámpara desde tres puntos diferentes

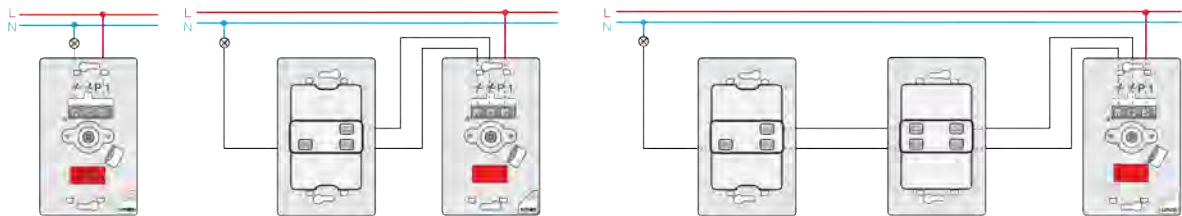

CARACTERÍSTICAS PRINCIPALES	
- Lámpara de incandescencia 127v~	Carga a 25° C 20+300W
- Lámpara de halógenas 127v~	20+300W
- Lámpara de halógenas con transformadores electromagnéticos	20+200W

MECANISMOS VARIOS
SIMON SERIE 27 PLAY Y SERIE 82

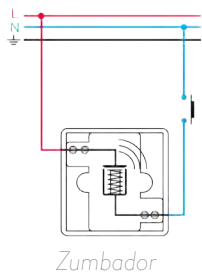

MECANISMO PARA PERSIANAS
SIMON SERIE 27 PLAY Y SERIE 82

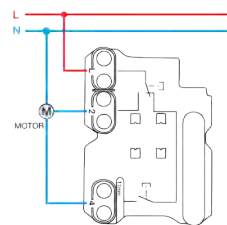

Arts. 75396-69
27333-64
27333-65
27332-35

ESQUEMAS DE CONEXIÓN PARA MECANISMOS ICFT SIMON SERIE 25 PLUS, SERIE 26, SERIE 27 PLAY Y SERIE 82

ESQUEMA DE CONEXIÓN GFCI

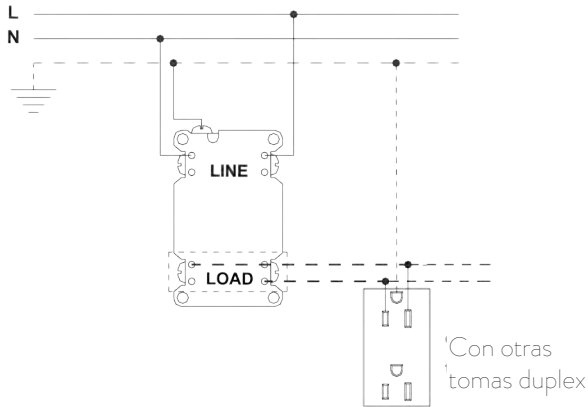

VISTA FRONTAL

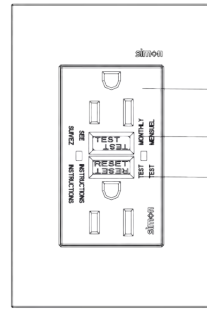

Tomas de corrientes.
Pulsador TEST
Verificar el correcto funcionamiento del aparato realizando la pulsación de TEST una vez al mes
Pulsador RESET
pulsador de rearme

Borne toma a tierra
Cable verde
o amarillo-verde

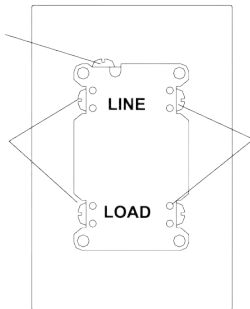

Borne LOAD
(Neutro)
Cable blanco
o color claro

VISTA POSTERIOR

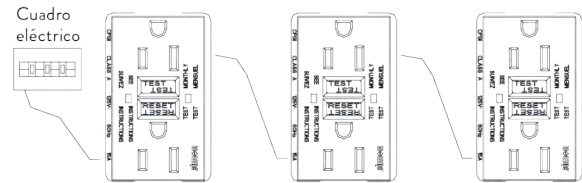

Borne LOAD
(Línea)
Cable negro
o color oscuro

ESQUEMA DE CONEXIÓN MECANISMOS PARA INTERRUPTOR TARJETA SIMON SERIE 26, SERIE 27 PLAY Y SERIE 82



Conexión sin relé máximo
5A (2A inductiva)
82307-69 y 27526-30
Conexión sin relé máximo 550W
82307-69 y 27526-30
Nota: En la Serie 27 play, el interruptor
incluye la tapa.

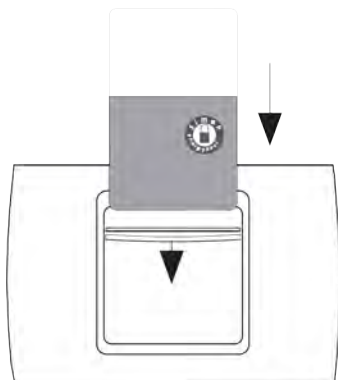
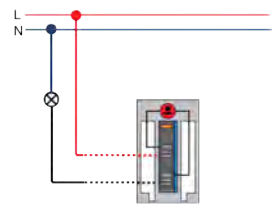

Conexión con relé

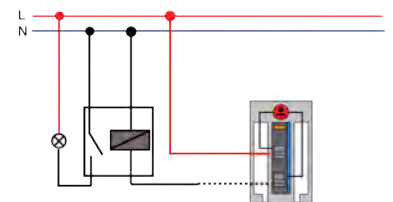

Artículo: 82307-69



82313-59

Módulo regulador Dimmer 400W
ALIMENTACIÓN 127/220V~ 50/60Hz

VALIDO PARA CARGAS:

· Incandescentes

110/127V~ 50/60Hz 20-400W
220/230V~ 50/60Hz 40-800W

· Halógenas

110/127V~ 50/60Hz 20-400VA
220/230V~ 50/60Hz 40-800VA

· Halógenas con transformador electrónico

Entrada auxiliar para regulación a través de pulsadores convencionales.

FUNCIONALIDAD

Mediante el pulsador local situado en la parte frontal del artículo se puede acceder a apagar la carga así como modificar su intensidad luminosa.

Existen dos modos del funcionamiento del Dimmer:

- Modo interruptor (pulsación corta):
permite el encendido y el apagado de la carga.
- Modos regulador (pulsación larga):
permite modificar la luminosidad/regulación de la carga.

PROTECCIÓN POR SOBRECARGA

El equipo está protegido con un fusible térmico por si se conectan demasiadas cargas. éste se desactivará automáticamente si hay un sobre calentamiento, aunque seguirá funcionando correctamente una vez que se haya normalizado su temperatura de trabajo.



82313-59

Dimmer 400W



82314-

Tecla para dimmer

INSTALACIÓN

Función Pulsador 2 Vías
Para controlar con un solo dimmer

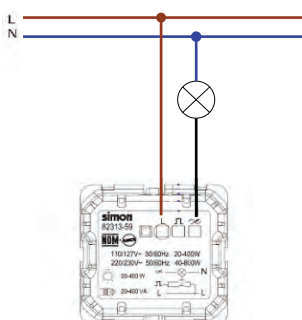

Función Pulsador 3 Vías
Para control desde dos puntos con un dimmer y un pulsador auxiliar

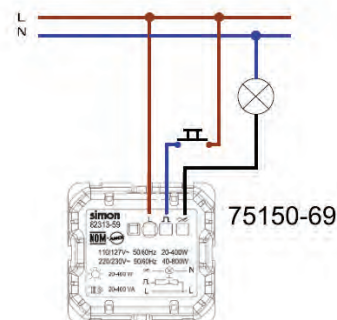

VÁLIDO PARA CARGAS:

- Incandescente (40 a 200W 127V)
- Halógenas (40 a 200W 127V)
- Halógenas con transformador electrónico (50 a 200W)
- 200W carga máxima

Entrada auxiliar para regulación a través de pulsadores convencionales (máximo 5)

Recomendaciones:

- Pulsación corta sobre el pulsador conecta / desconecta la carga
- No compatible con pulsadores con luminosos o piloto.

Protección:

- Fusible térmico auto - rearmable, en caso de activación esperar un tiempo prudencial y revisar la instalación



PRECAUCIONES:

- Solo cargas resistivas
- No regula lámparas fluorescentes
- No conectar con transformadores electromagnéticos
- No conectar dos módulos reguladores trafo en la misma placa
- No conectar un módulo regulador trafo junto a un termostato.



2721316 -039

Nota: A más de 35°C de temperatura ambiente la carga máxima admisible, debe decrementarse en 50W.

EJEMPLO DE CONFIGURACIÓN PARA LA SERIE 82	
Referencia/color	Descripción
2721316-039	Módulo regulador
75150-69	Mecanismo
82011-50	Tecla de 2 módulos
82011-40	Tecla de 3 módulos

EJEMPLO DE CONFIGURACIÓN PARA LA SERIE 27	
Referencia/color	Descripción
2721316-039	Módulo regulador
27150-65	Boton Timbre

INSTALACIÓN DE MÓDULO REGULADOR

Nota: Desconectar la tensión antes de comenzar la instalación

1. Cablear según esquema

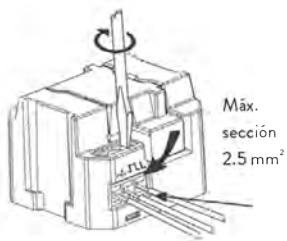

2. Esquema de conexión

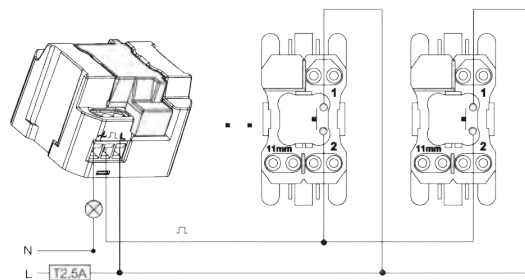

3. Extraer tapa posterior del pulsador Art.75150-69 la tapa posterior



4. Acoplar el pulsador Art. 75150-69 al chasis de la placa

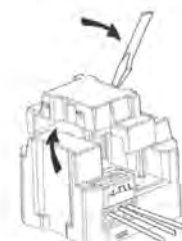

Extraer la tapa posterior del regulador Art. 2721316-039

5. Montar a presión el pulsador ya colocado en el chasis al regulador

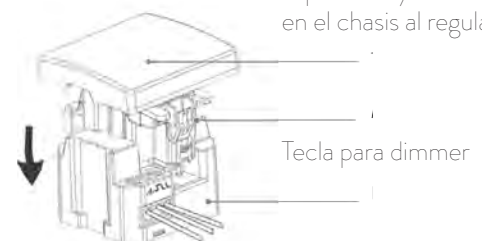

Conmutador rotativo 4 posiciones 127V~

ARTÍCULO: 82233-69
 INSTRUCCIONES DE MONTAJE

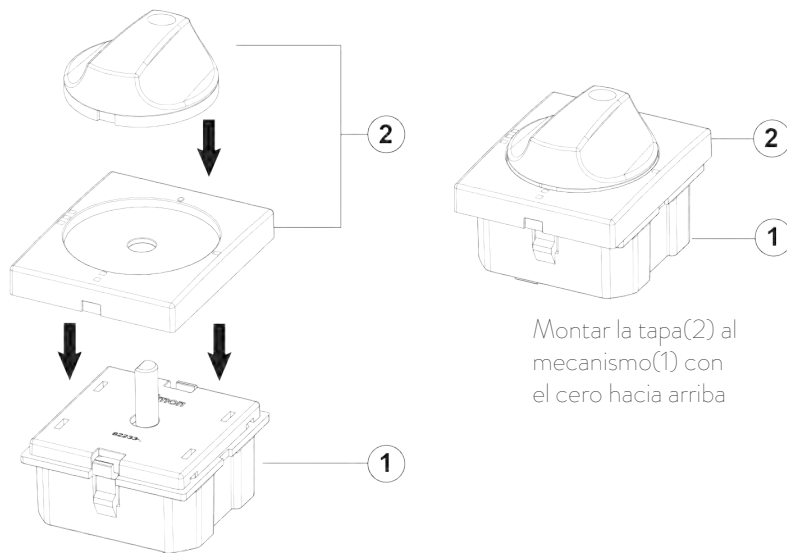

Montar la tapa(2) al mecanismo(1) con el cerro hacia arriba

INSTALACIÓN

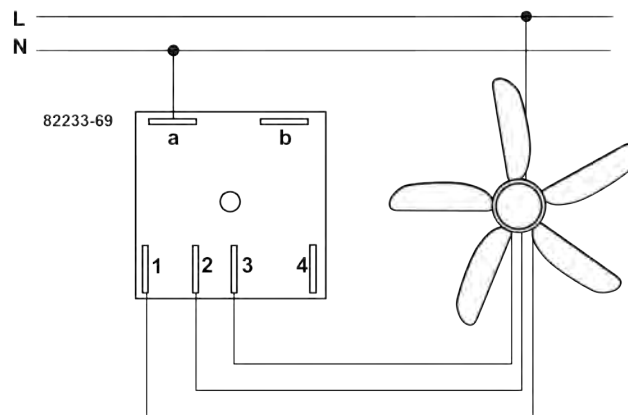

Para ventilador de motor de pasos.

CONTACTOS	POSICION BOTON			
	0	I	II	III
1		●		
2			●	
3				●

ESQUEMAS DE CONEXIÓN PARA MECANISMOS SIMON SERIE 26, SERIE 27 PLAY Y SERIE 82

DIMMER ROTATIVO LED

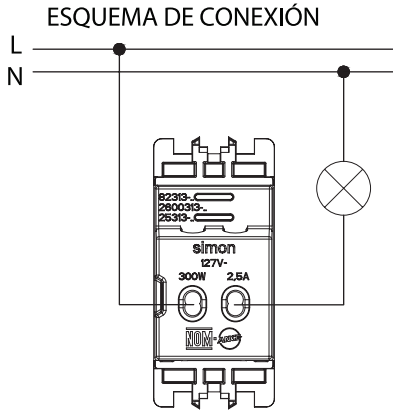

PASOS PARA AJUSTE DEL DIMMER

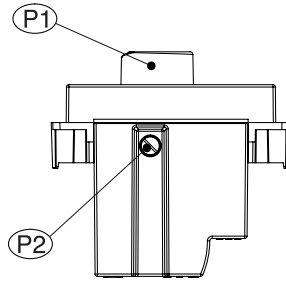

1. Se ajusta el potenciómetro principal (P1) a un promedio de 10% de su rango, se deberá colocar justo antes del OFF total del potenciómetro principal. (En este paso es probable que las lámparas no apaguen o se encuentren en flasheo).
2. Se ajusta el potenciómetro de ajuste (P2) hasta lograr que la(s) lámpara(s) apaguen en su totalidad.
3. Se prueba con el potenciómetro principal que el rango de dimmeo sea el óptimo (OFF+rango de dimmeo correcto).
4. Si se presenta alguna variación o cambio de lámparas repetir puntos 1-3

***NOTAS:**

- Se recomienda utilizar mismo modelo de lámparas en el circuito a conectar el dimmer, ya que cada electrónica enciende en puntos distintos en su grado de dimmeo mínimo.
- Se recomienda utilizar un desarmador plano de 3.0mm para llevar a cabo el ajuste del P2 (Potenciómetro de ajuste)

ESQUEMA DE CONEXIÓN PARA MECANISMO SIMON SERIE 26

DETECTOR DE PRESENCIA

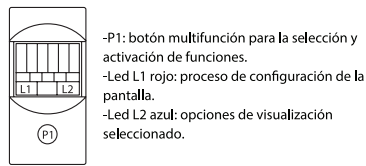
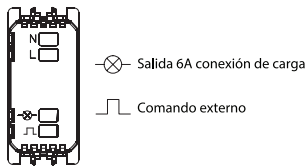

- P1: botón multifunción para la selección y activación de funciones.
- Led L1 rojo: proceso de configuración de la pantalla.
- Led L2 azul: opciones de visualización seleccionado.

DIAGRAMA DE COBERTURA

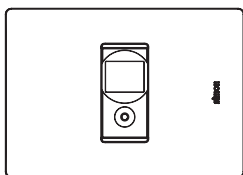
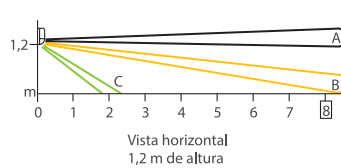
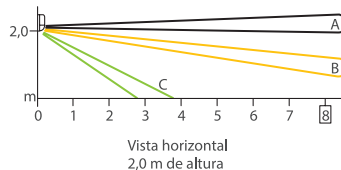
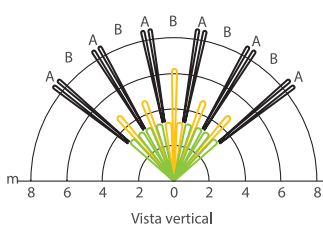

*Ensamble recomendado

ESQUEMAS DE CONEXIÓN

Ejemplo de conexión a un comando de carga a través de un sensor y dos botones.

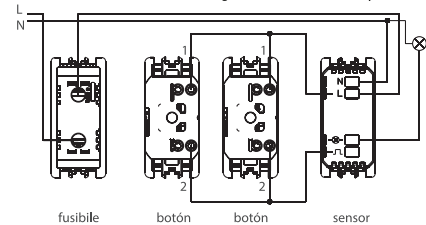

Ejemplo de conexión a un comando de carga a través de dos sensores y dos botones.

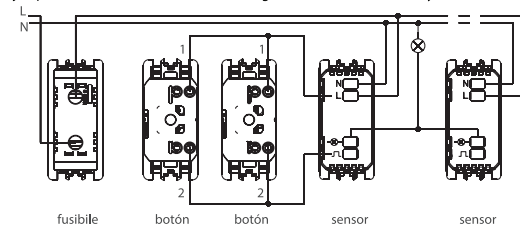

DETECTOR DE GAS

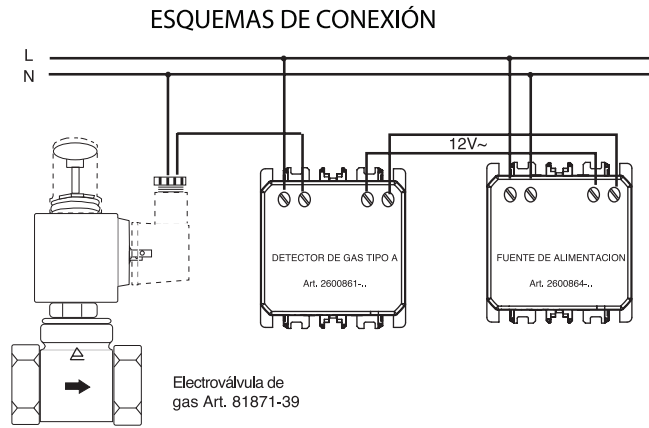

DETECTOR DE INUNDACIÓN

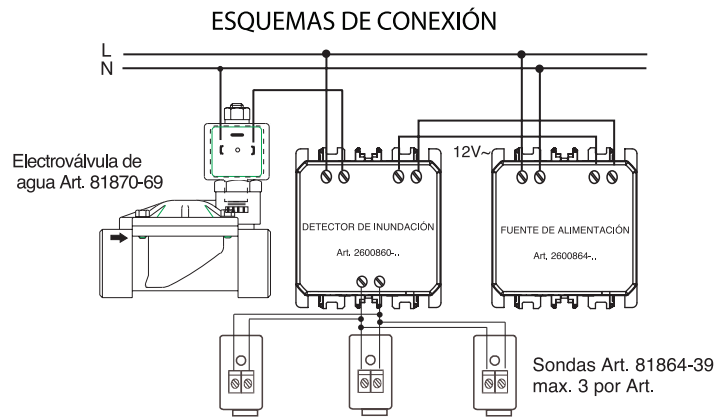

FUENTE DE ALIMENTACIÓN

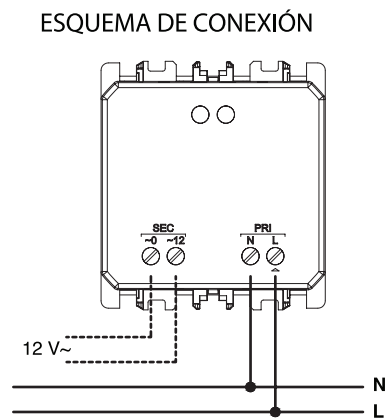

DETALLES TÉCNICOS Y ESQUEMAS DE CONEXIÓN

DETECTOR DE INUNDACIÓN SIMON SERIE 26, SERIE 27 PLAY Y SERIE 82

Detector de inundación que mediante las correspondientes sondas, detecta posibles incidencias de escapes de agua.

Artículo: 75860-30



INSTALACIÓN

Sonda:

Se instala en posición vertical, con la parte del circuito impreso conductor apoyado en el suelo. Téngase en cuenta que para determinar el estado de alarma, el agua debe estar en contacto con los dos terminales metálicos.

Debe ubicarse en aquellos lugares donde se prevea que pueda existir una fuga de agua y ésta quiera ser controlada.

Elemento detector:

Se ubica en un paramento vertical y en lugar visible.

No deben existir elementos que interfieran en su visión o en la audición de su señal sonora. La Sonda y el elemento detector, deben conectarse entre sí mediante un cable de $2 \times 0.75 \text{ mm}^2$. El número de sondas máximo que se pueden conectar a un detector es de 3. La longitud máxima de cable permisible entre todos los elementos es de 50 metros. El cable de conexión entre la sonda y el detector no debe instalarse por las mismas canalizaciones por las que pasen cables de 230 V c.a.

FUENTE DE ALIMENTACIÓN

Es necesario colocar una fuente de alimentación para cada detector.

INDICADORES

El detector incorpora los siguientes indicadores luminosos:

- Led de Servicio, de color verde cuando el detector está alimentado.
- Led de Alarma, de color rojo para indicar estado de alarma.
- Indicador acústico, con funcionamiento intermitente en prealarma y continuo en alarma.

También incorpora un pulsador con las siguientes funciones:

- En estado de alarma, silencia el avisador acústico.
- En estado de reposo, hace un test de funcionamiento, activando el indicador luminoso de alarma, el indicador acústico y la salida de relé.

Para pasar a reposo el detector es necesario volver a pulsar el pulsador.

FUNCIONAMIENTO

El elemento detector dispone de dos indicadores luminosos: uno verde y otro rojo. Cuando realizamos la conexión a la red de alimentación, se ilumina el led verde. Este led permanecerá encendido mientras exista tensión de red, indicando el correcto funcionamiento del equipo.

DATOS TÉCNICOS

Alimentación: 12V a.c. $\pm 10\%$ 50/60 Hz. Clase II

Corriente absorbida: Reposo 6 mA

Alarma 45 mA max.

Intensidad sonora de alarma: 85 dB (A) a 1m

Rango de temperatura de funcionamiento: 0 ~ 40°C

Rango de humedad de funcionamiento: 30 ~ 95%RH

Tiempo retardo confirmación alarma: 5s

Tiempo de retardo de activación de la salida: 8s

Longitud máxima total cable de conexión: 50 metros.

Cable de conexión de sonda: 2 hilos $\times 0.75 \text{ mm}^2$

Número máximo de sondas 3



Electroválvula de agua

ARTÍCULO: 81870-39

Electroválvula de seguridad para uso continuo que en condiciones de reposo mantiene abierto el paso del agua.

Alimentando la bobina se cerrará automáticamente el suministro de agua, retornando de inmediato una vez perdida la alimentación de la bobina.

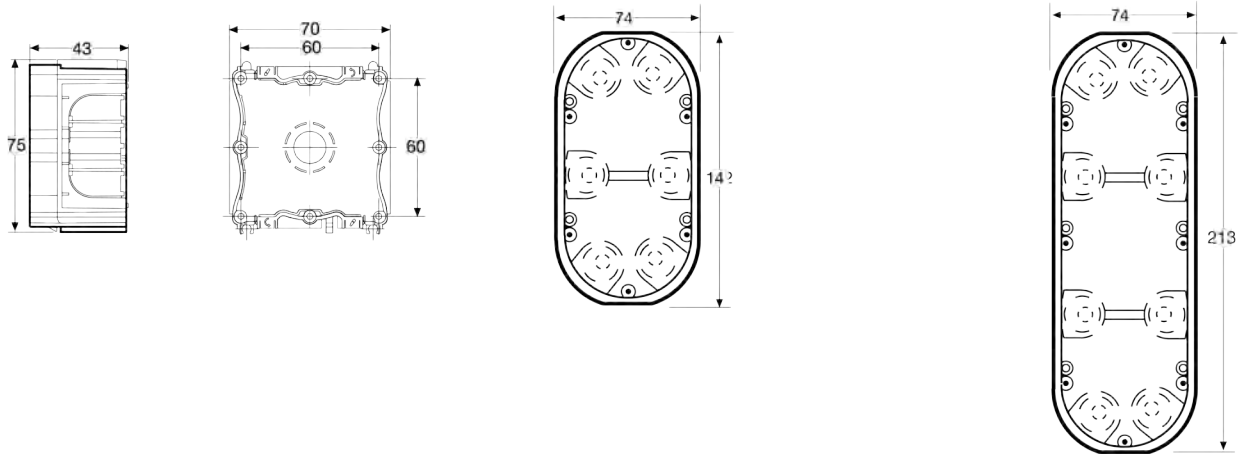

ARTÍCULO: 31710-61

ARTÍCULO: 31722-61

ARTÍCULO: 31732-61

DIMENSIONES PLACAS PARA
ESPACIOS REDUCIDOS SIMON SERIE 27 PLAY Y SERIE 82

INSTALACIÓN SIN CAJA DE
EMPOTRAR

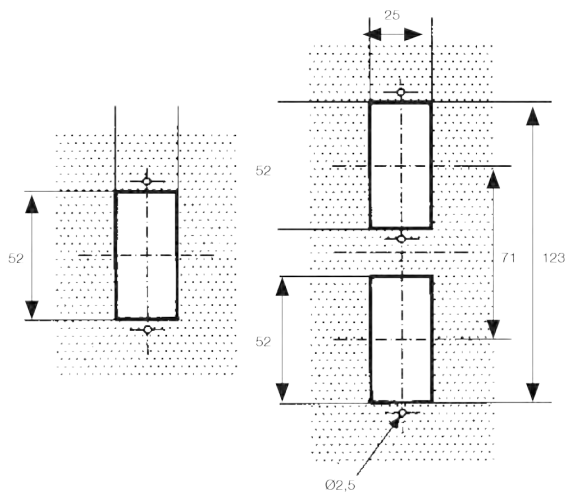

1 elemento

2 elementos

INSTALACIÓN CON CAJA
DE EMPOTRAR

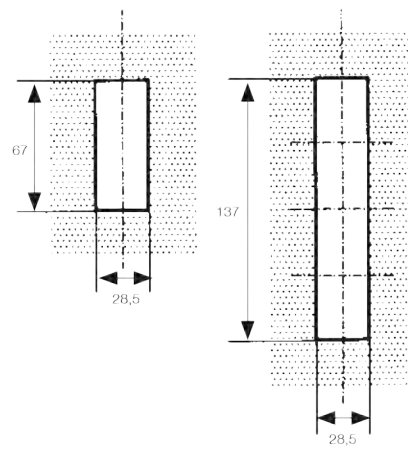

1 elemento

2 elementos

Cajas de suelo profundidad reducida Serie S

- Diseño del producto realizado bajo los Requisitos de Seguridad de la Directiva 2006/95/CE (Baja Tensión) por medio de la norma UNE-EN-60.670.
- Grado de Protección IP: 4x
- Grado de Resistencia IK:08

- El intervalo de temperatura durante la instalación es de: -5°C a $+60^{\circ}\text{C}$
- La temperatura máxima durante la construcción de la obra es de $+90^{\circ}\text{C}$ (Instalado con registro)

Cajas 3 Módulos

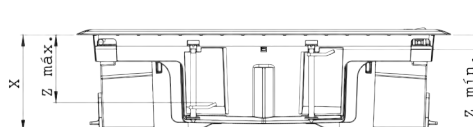
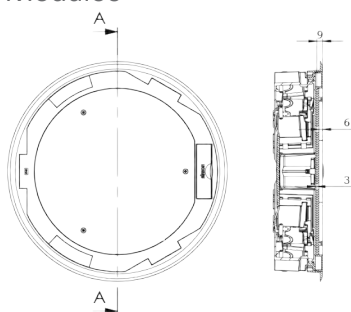

Referencias	Nº de módulos	Cotas X	Nº de troquel x módulo	Cotas Z
SF300C/..	3	69	2 de Ø20	11 a 48

Instalación en Piso falso 3 Módulos

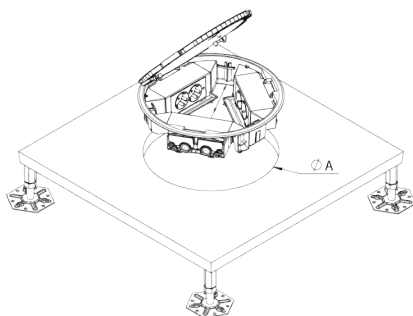

Referencias	Diámetro A
SF300C/1	300

Instalación en Pavimento 3 Módulos

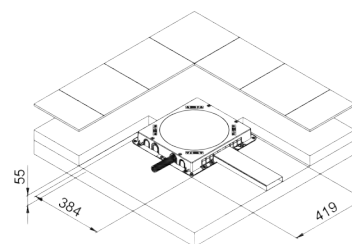

Instalación de Cubetas Pavimento 3 Módulos

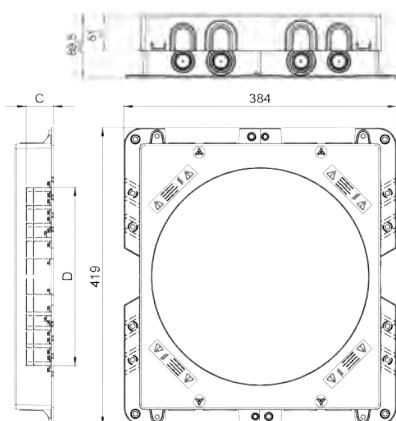

Referencias	Nº de módulos	Cotas del hueco del registro	Profundidad X	Nº de troquel Entrada de tubo	Entrada de canal CxD
G301C	3	419x384	54.5 a 90**	8 de Ø20 8 de Ø25 8 de Ø32 4 de Ø40	50 100 110 140 150 *190 *200 *240 *250 x28 x38

* Solo para G301C
** Sin incluir acabado del suelo

Tapas embellecedoras 3 Módulos

Ref. S315C/1

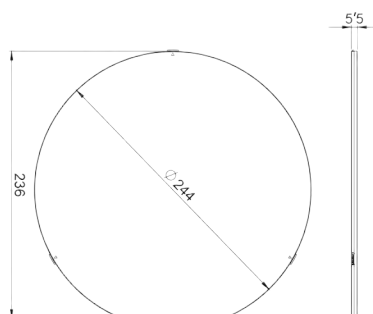

Cajas de suelo Serie S

Refacciones

- Diseño del producto realizado bajo los Requisitos de Seguridad de la Directiva 2006/95/CE (Baja Tensión) por medio de la norma UNE-EN-60.670.
- Grado de Protección IP: 4x
- Grado de Resistencia IK:08
- El intervalo de temperatura durante la instalación es de: -5°C a + 60°C
- La temperatura máxima durante la construcción de la obra es de + 90°C

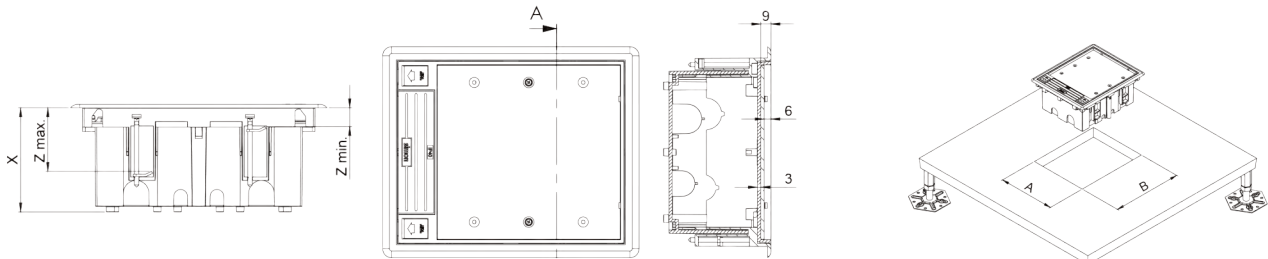

Cajas de 90 mm / 120 mm (Piso falso)

Instalación en Piso falso

Referencias	Nº de módulos	Cotas hueco AxB	Profundidad X	Nº Troquel	Carga máxima	Regulación Z Min.	Regulación Z Máx.
SF210/..	2	170x155	Regulable de 92 a 120	4 Ø26 + 4 Ø20	600	14	54
SF310/..	3	170x210		2 Ø26 + 6 Ø20 + 4 Ø12.5	800	14	54
SF410/..	4	170x265		5 Ø26 + 5 Ø20	900	14	54
SF610/..	6	210x300		5 Ø26 + 5 Ø20 + 4 Ø12.5	1000	14	54

Cajas de 70 mm / 100 mm (Pavimento)

Instalación en Pavimento

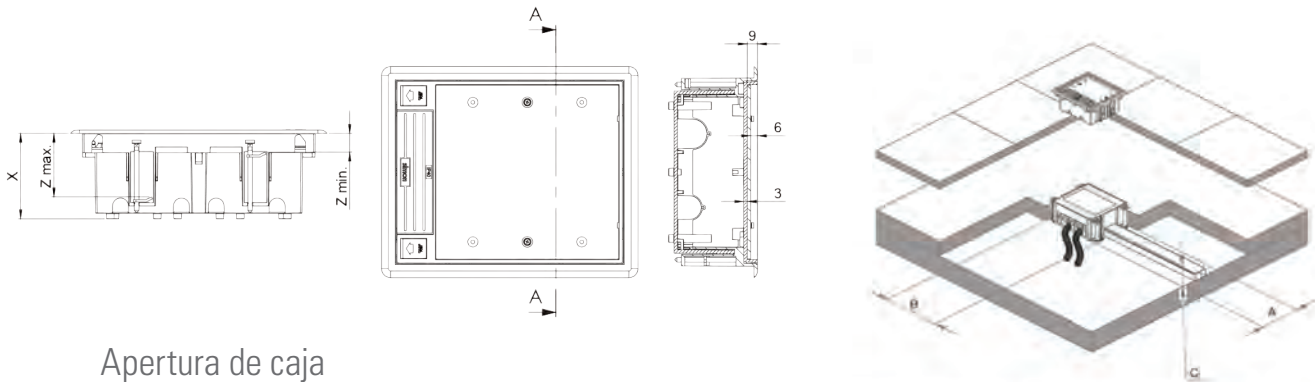

Apertura de caja

Referencias	Nº de módulos	Cubeta plástico AxB	Profundidad X	Nº Troquel	Carga máxima	Regulación Z Min.	Regulación Z Máx.
SF270/..	2	220x172.2	Regulable de 76 a 100	4 Ø26 + 4 Ø20	600	14	54
SF370/..	3	220x227		2 Ø26 + 2 Ø20 + 8 Ø12.5	800	14	54
SF470/..	4	220x286.5		4 Ø26 + 4 Ø20 + 4 Ø12.5	900	14	54
SF670/..	6	239x312		4 Ø26 + 4 Ø20 + 8 Ø12.5	1000	14	54

2 Módulos

3 Módulos

4 Módulos

6 Módulos

2 Módulos

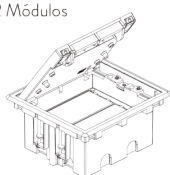

3 Módulos

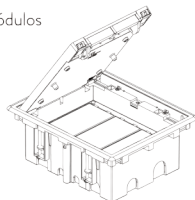

4 Módulos

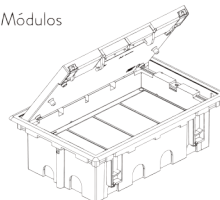

6 Módulos

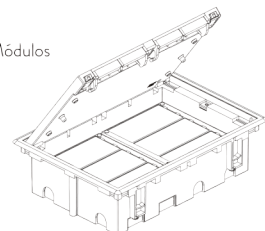

INFORMACIÓN TÉCNICA - SIMON CONNECT

Cajas de suelo Serie S

Refacciones

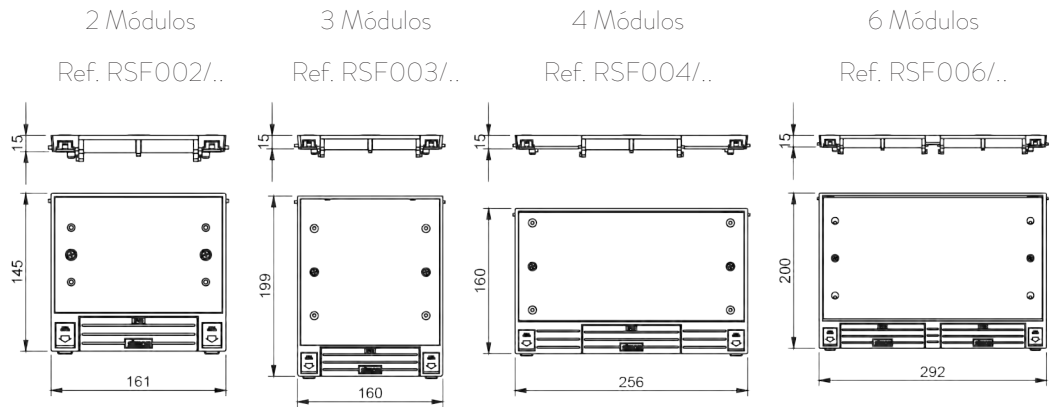

Tapa de enrasamiento

Dimensiones para embellecedores de moqueta o parquet.

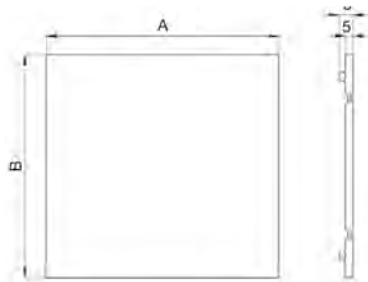

Referencias	Nº de módulos	Cota A	Cota B
S205/..	2	154	107
S305/..	3	154	160
S405/..	4	118	247
S605/..	6	282	156

Registros Serie S

- Diseño del producto realizado bajo los Requisitos de Seguridad de la Directiva 2006/95/CE (Baja Tensión) por medio de la norma UNE-EN-60.670.
- El intervalo de temperatura durante la instalación es de: -5°C a $+60^{\circ}\text{C}$
- La temperatura máxima durante la construcción de la obra es de $+90^{\circ}\text{C}$

Cubeta plástico para pavimento

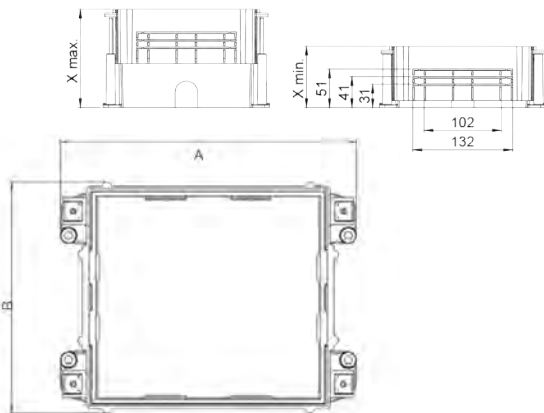

Referencias	Nº de módulos	Cotas del hueco del registro AxB	Profundidad X	Nº Troquel Entrada de tubo	Entrada de canal
G22	2	220x172.2	Regulable de 80 a 110*	4 de Ø30	De 100x20 hasta 130x40
G33	3	220x227	Regulable de 80 a 130*	4 de Ø30	
G44	4	220x286.5		8 de Ø30	
G66	6	259x312	Regulable de 80 a 130*	8 de Ø30	

*Incluye acabado del suelo (máxima profundidad)

Cubeta metálica para pavimento

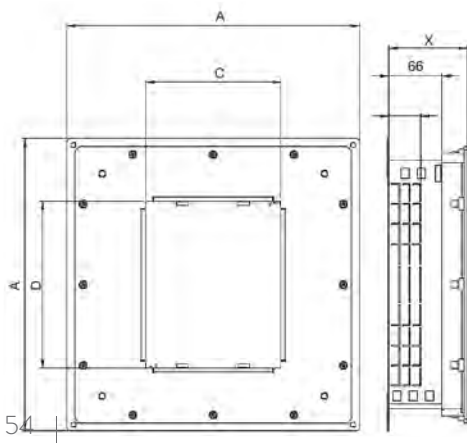

Referencias	Nº de módulos	Cotas del hueco del registro AxA	Cotas del hueco del revestimiento CxD	Profundidad X	Entrada de canal
G300	3	363x363	168x206	Regulable de 75 a 90	De 100x30 hasta 270x40
G400	4	363x363	168x264		De 100x30 hasta 270x40
G600	6	463x463	207x300		De 100x30 hasta 350x40

Teleblock K45

- Diseño del producto realizado bajo los Requisitos de Seguridad de la Directiva 2006/95/CE (Baja Tensión) por medio de la norma UNE-EN 60.670.
- Grado de protección IP: 4x
- El intervalo de temperatura durante la instalación es de: -5°C a + 60°C
- La temperatura máxima durante la construcción de la obra es de + 60°C
- Fabricados en Aluminio Anodizado

Teleblock K45 elevación manual

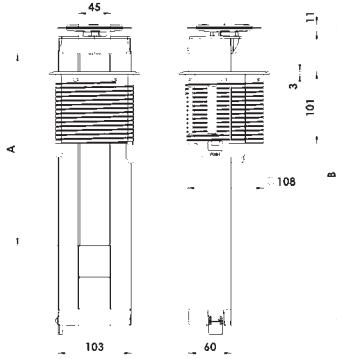

Referencias	Nº de módulos K45	Cotas		Cota hueco
		A	B	
KTL202	2	89	242	Ø114
KTL203	3	135	287	Ø114
KTL204	4	180	332	Ø114
KTL205	5	225	377	Ø114
KTL206	6	269	422	Ø114

Ref. KTLA1/..

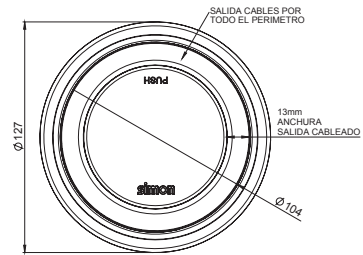

Refacciones

Cierre Superior Ref. KTLA5

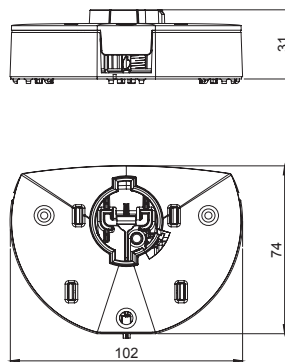

Cierre inferior Ref. KTLA6

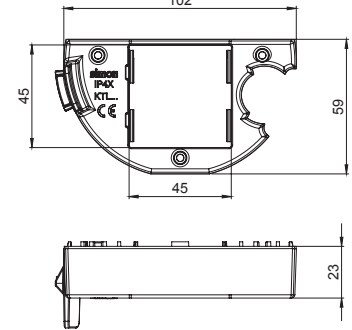

INFORMACIÓN TÉCNICA

Ofiblock Line K45

- Diseño del producto realizado bajo los Requisitos de Seguridad de la Directiva 2006/95/CE (Baja Tensión) por medio de la norma UNE-EN 60.670.
- Grado de protección IP: 4x
- El intervalo de temperatura durante la instalación es de: -5°C a + 60°C
- La temperatura máxima durante la construcción de la obra es de + 60°C
- Fabricados en Aluminio Anodizado

Hueco Ofiblock Line K45

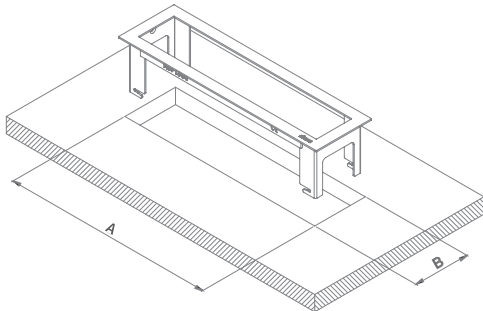

Ofiblock Line K45

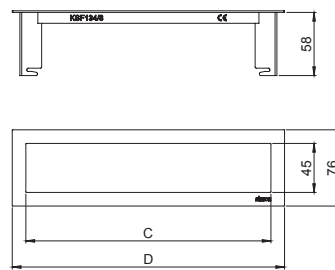

Referencias	Nº de módulos K45	Cotas		Cotas	
		A	B	C	D
KSF134/8	4	240	64	225	256
KSF136/8	6	330	64	315	346

Instalación en mobiliario

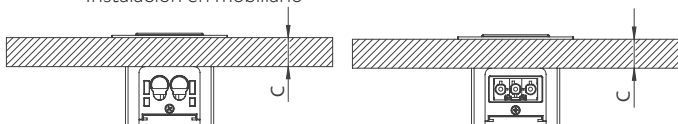

	Grosor máx del mobiliario C	Grosor mín del mobiliario C
Montado con placa lateral retenedora de cables	24	10
Montado con 1 conector rápido	20	

Ofiblock K45 (entrada posterior)

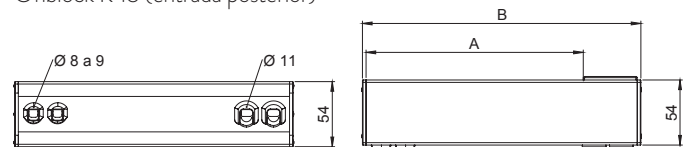

Referencias	Nº de módulos K45	Cotas	
		A	B
KFC134/14	4	180	225
KFC136/14	6	270	315

Para mobiliario de más de 24mm solo montar con OFIBLOCK LINE K45, entradas de cable posterior.

Para mobiliario de más de 24mm solo montar con OFIBLOCK LINE K45, entradas de cable posterior.

INFORMACIÓN TÉCNICA -SIMON CONNECT

Cajas de suelo estancas K45 IP66

· Diseño del producto realizado bajo los Requisitos de Seguridad de la Directiva 2006/95/CE (Baja Tensión) por medio del cumplimiento de la norma UNE-EN 60.670.

· El intervalo de temperatura durante la instalación es de: -25°C a + 60°C
· La temperatura máxima durante la construcción de la obra es de + 90°C

Caja cerrada

- Grado de Protección IP66
- Grado de Protección al impacto IK07, (con IP66)
- Carga máxima por unidad de área: 12 kg/cm²
- Carga máxima total: de 1000 Kg

Caja abierta

- Grado de Protección IP20
- Grado de Protección al impacto IK08
- Carga máxima por unidad de área: 4 kg/cm²
- Carga máxima total: de 100 Kg

Cubeta piso falso

Ref. KGE170TF/23

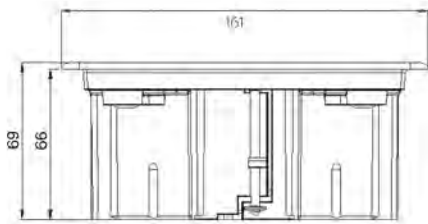

Instalación en suelo técnico

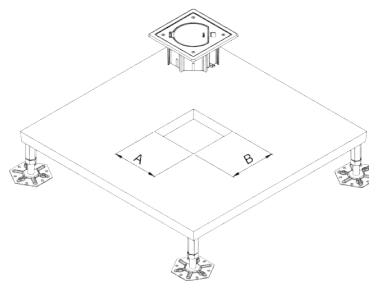

Cotas AxB
145X145

Cubeta Pavimento

Ref. KGE170/23

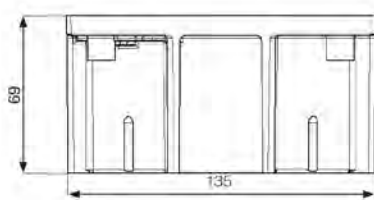

Instalación en pavimento

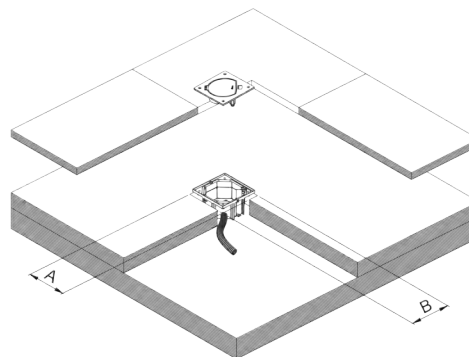

Cotas AxB
135X135

Cierre de seguridad: Llave allen de 6mm

simon
LIGHT UP EMOTIONS

Barcelona · Belo Horizonte · Brussels · Buenos Aires · Casablanca · Hanoi
Istanbul · Kiev · Lima · Lisbon · Madrid · Ciudad de México · Moscow · New Delhi
Paris · Sao Paulo · Shanghai · Turin · Warsaw

www.simonelectric.com

 info@simonelectrica.com

 [/simonelectricmx](https://www.facebook.com/simonelectricmx)

 [@SimonElectricES](https://twitter.com/SimonElectricES)

SIMÓN ELÉCTRICA S.A DE C.V.

Calle 5, Lote 7 y 8, Manzana 10
Parque Industrial Toluca 2000
50200, Toluca, Edo. de Méx.
Tel. 722-249-6672

Oficina Comercial Centro

Tel. 55 5545 7865
ventascentro@simonelectrica.com

Oficina Comercial Norte

Tel. 81 8335 2116
ventasnorte@simonelectrica.com



Oficina Comercial Pacífico

Tel. 33 3123 0384 / 33 3123 0385
ventaspacifico@simonelectrica.com

Oficina Comercial Sur

Tel. 5543 88 27 22
vsureste@simonelectrica.com